

De 27 de ani alături de tine!



CATALOG PRODUSE

Ediția 2025

Comanzi direct produsele din platforma online
proinvest-b2b.ro/login

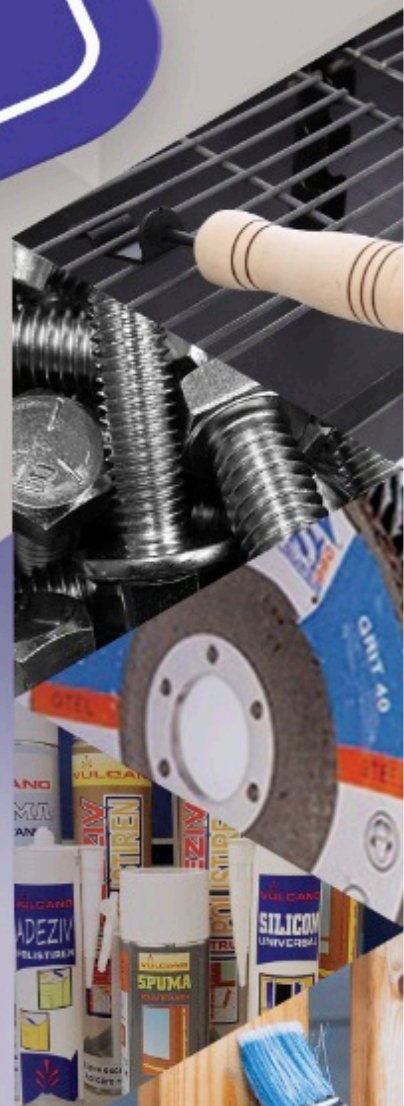

PRO INVEST – Produse Fiabile, Calitate Garantată

La PRO INVEST, punem clienții în centrul fiecărei decizii. Lucrăm cu branduri de top pentru a livra produse și soluții fiabile, adaptate cerințelor actuale. Punem accent pe transparență, profesionalism și parteneriate de lungă durată. Ne îmbunătățim constant procesele pentru a asigura calitate superioară și eficiență maximă. Cu profesionalism și responsabilitate, oferim produse care îmbină siguranța, durabilitatea și performanța, contribuind la succesul fiecărui proiect.

Despre noi

La PRO INVEST, producem tuburi flexibile și comercializăm soluții sigure pentru evacuarea gazelor arse, pentru încălzirea spațiilor și pentru amenajări. Construim parteneriate durabile bazate pe transparență și flexibilitate. De peste două decenii, evoluăm constant, adaptându-ne nevoilor clienților și extinzându-ne portofoliul de produse și servicii. Fiecare decizie – de la dezvoltarea de noi divizii și branduri, până la diversificarea gamei de produse – a fost luată cu un obiectiv clar: să optimizăm continuu modelul nostru de afaceri, asigurând livrarea rapidă și eficientă a serviciilor și produselor noastre. Pentru PRO INVEST, clientul este și va rămâne mereu pe primul loc.

Misiunea noastră pe care dorim să o împărtășim tuturor clienților și partenerilor noștri este:

”Oferim produse și soluții sigure, de calitate și durabile, care protejează casele, afacerile și viețile oamenilor. Cu seriozitate și corectitudine ne asumăm la PRO INVEST rolul de producător și partener de încredere, garantăm performanța și suport constant pentru clienții noștri”.

Poți achiziționa produsele dorite prin 4 modalități:

- Comanzi direct produsele din platforma online proinvest-b2b.ro/login
- Comanzi prin intermediul telefonic unui reprezentant de vânzari
- Comanzi direct în magazinul tău prin agentul de vânzari local
- Comanzi prin email la comenzi@proinvest.com.ro





CUPRINS

TUBURI FLEXIBILE INOX ȘI ALUMINIU	6
COSURI DE FUM VULCANO	12
ELEMENTE DE RACORDARE DIN INOX	18
ELEMENTE COȘ FUM DIN OȚEL	24
ȘEMINEE ȘI SOBE	28
ACCESORII ȘI ARTICOLE ÎNTREȚINERE COȘ DE FUM	39
ACCESORII DE VENTILAȚIE	44
SPUME POLIURETANICE, ADEZIVI, ETANȘANȚI	50
PROFILE ETANȘARE	56
BENZI DE MASCARE, DUBLU ADEZIVE ȘI TEHNICE	59
PRODUSE PENTRU AMBALAT	64
SPRAY-URI TEHNICE ȘI DE RETUȘ	67
ABRAZIVE	73
SCULE PENTRU ZUGRĂVIT	78
ORGANE DE ASAMBLARE	80
STANDURI DE PREZENTARE	85



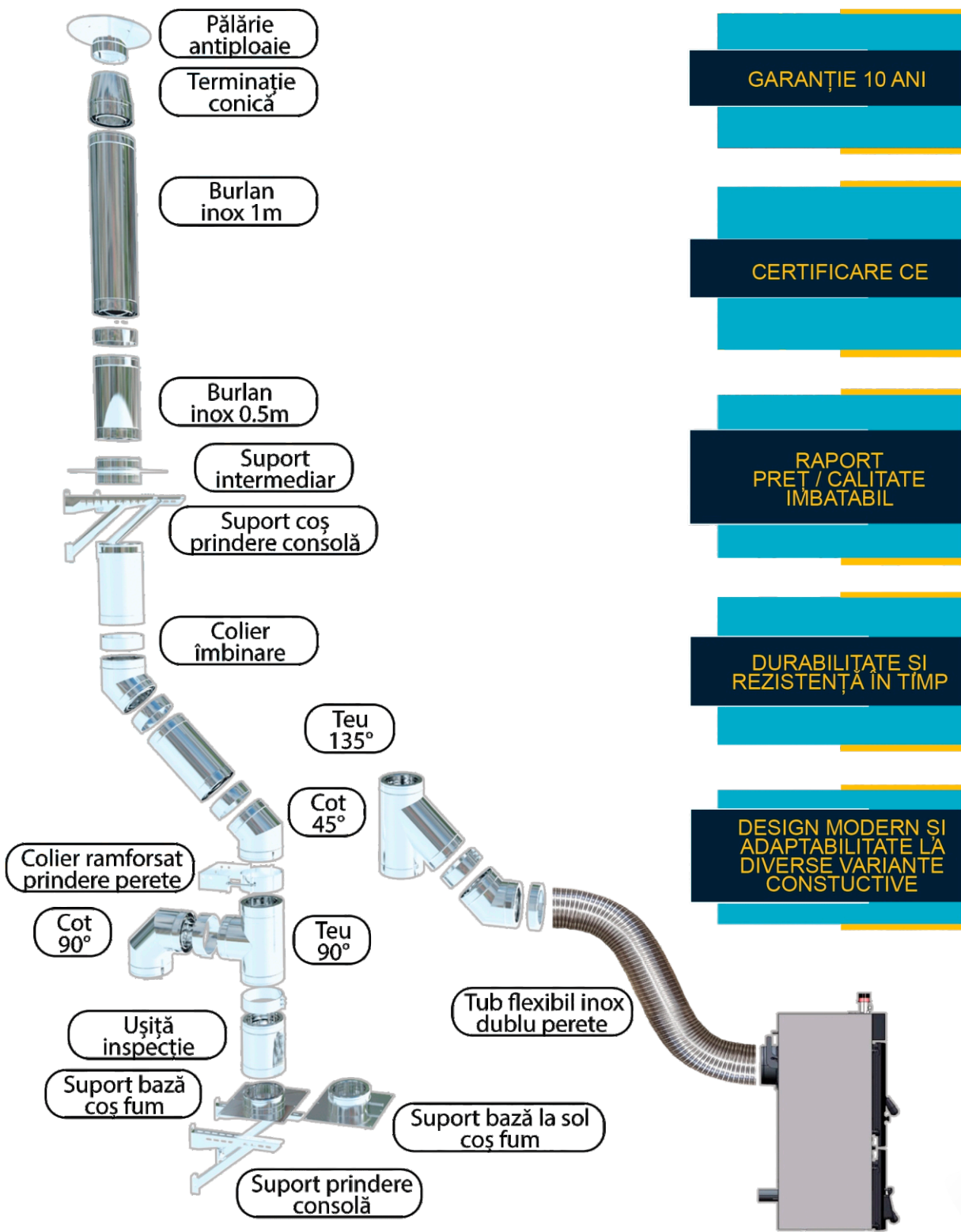

GARANȚIE 10 ANI

CERTIFICARE CE

RAPORT
PREȚ / CALITATE
IMBATABIL

DURABILITATE ȘI
REZISTENȚĂ ÎN TIMP

DESIGN MODERN ȘI
ADAPTABILITATE LA
DIVERSE VARIANTE
CONSTRUCTIVE



VULCANO

Cu căldură, în siguranță.



Pentru tine am ales calitatea!

Sub brandul Vulcano am decis să îți aducem produse la cel mai înalt nivel calitativ pentru ca tu să te simți în siguranță alături de noi.



Comercializăm produse certificate conform standardelor europene și internaționale în vigoare.

Coșurile de fum izolate din inox, elementele de racordare, focarele și accesoriile pe care le avem în protofoliu sunt concepute pentru a aduce siguranța și confortul în casa ta.



Împreună cu echipele de profesioniști care ne stau alături pentru montajul și întreținerea sistemelor noastre de coș de fum, veghem la liniștea ta și a familiei tale.

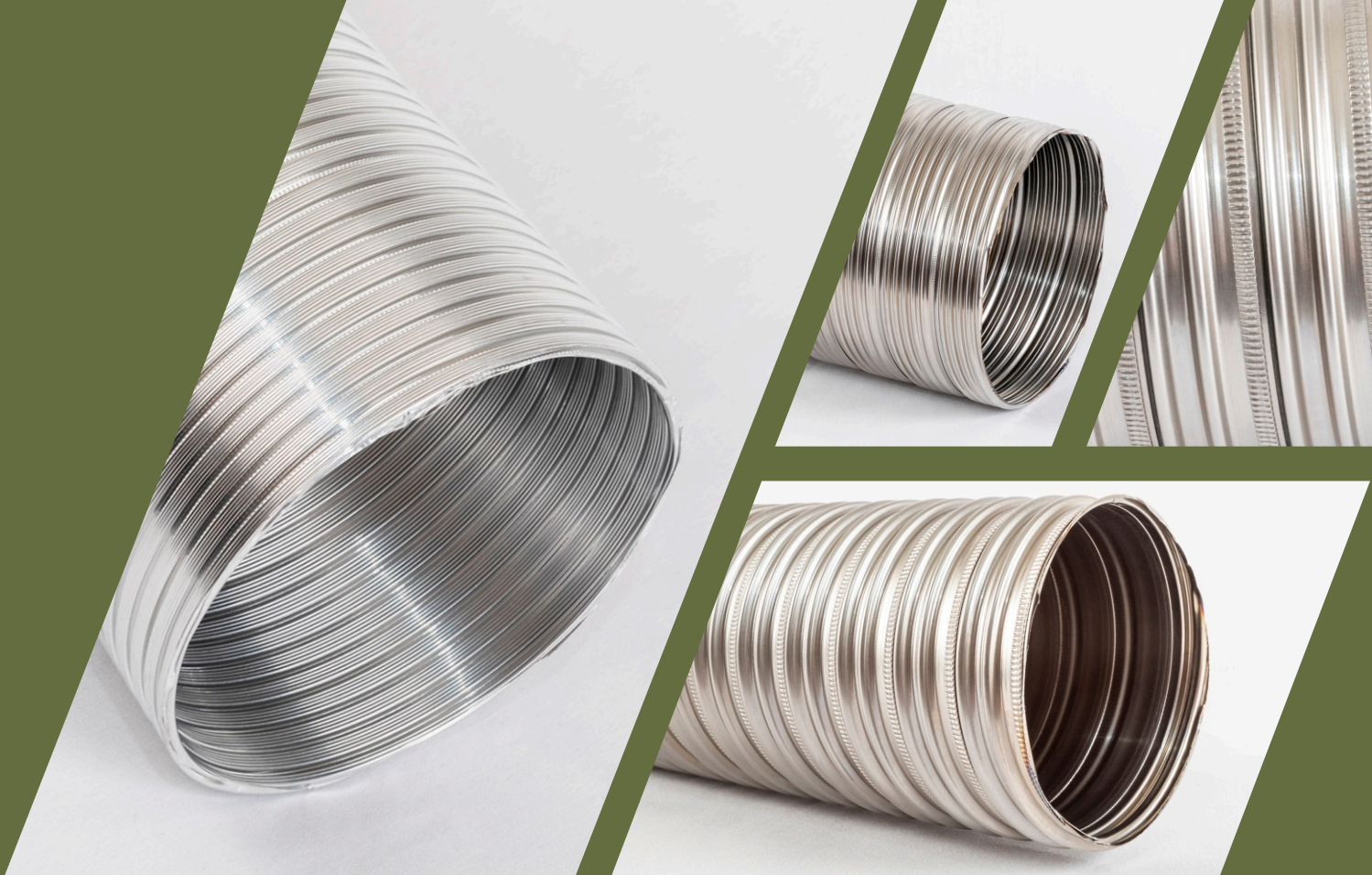

01

Tuburi flexibile
inox și aluminiu

VULCANO

Cu căldură, în siguranță.

Tuburi flexibile inox

Tub flexibil inox dublu perete

Pentru racordarea cazanelor pe combustibil lichid, solid sau a șemineelor la coșurile de fum.

Pentru recondiționarea coșurilor de fum zidite

- Flexibilitate
- Rezistență ridicată la coroziune
- Structura dublă a peretelui cu suprafața lisă la interior permite o mai bună circulație a gazelor de ardere și o întreținere mai ușoară



Garanție
10 ani



COD	DIMENSIUNI diametru x lungime	MATERIAL	U.M.
46702	80 x 1m	INOX AISI 304	buc
48201	100 x 1m	INOX AISI 304	buc
46719	120 x 1m	INOX AISI 304	buc
48218	130 x 1m	INOX AISI 304	buc
46726	150 x 1m	INOX AISI 304	buc
46733	160 x 1m	INOX AISI 304	buc
46740	180 x 1m	INOX AISI 304	buc
46757	200 x 1m	INOX AISI 304	buc
44265	80 x 2m	INOX AISI 304	buc
44272	100 x 2m	INOX AISI 304	buc
44296	120 x 2m	INOX AISI 304	buc
44302	130 x 2m	INOX AISI 304	buc
44326	150 x 2m	INOX AISI 304	buc
44227	160 x 2m	INOX AISI 304	buc
44234	180 x 2m	INOX AISI 304	buc
44241	200 x 2m	INOX AISI 304	buc
47181	80 x 10m	INOX AISI 304	buc
48195	100 x 10m	INOX AISI 304	buc
47198	120 x 10m	INOX AISI 304	buc
48188	130 x 10m	INOX AISI 304	buc
47204	150 x 10m	INOX AISI 304	buc
47211	160 x 10m	INOX AISI 304	buc
47228	180 x 10m	INOX AISI 304	buc
47235	200 x 10m	INOX AISI 304	buc



Certificare 1301-CPR-1480

Lungimile atipice constituie comenzi speciale și se produc / livrează (pe bază de comandă fermă) în termen de 7-14 zile.

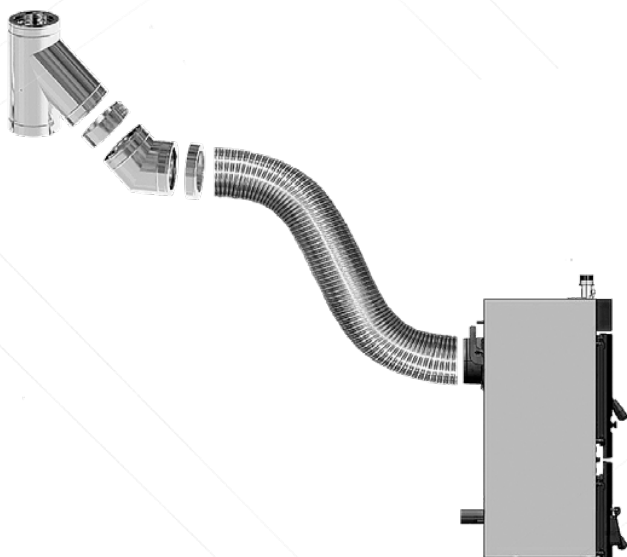

Tuburi flexibile inox

Tub flexibil inox simplu perete



- Pentru recondiționarea coșurilor de fum zidite, în cazul centralelor pe gaz
- Ventilații și aerisiri
- Instalații de aer condiționat și transport a fluidelor
- Instalații de exhaustare
- Flexibilitate la solicitări extreme
- Rezistență ridicată la factori externi
- Rezistență anticorozivă



COD	DIMENSIUNI (diametru x lungime)	MATERIAL	U.M.
45972	80mm x 1m	INOX AISI 304	buc
45989	90mm x 1m	INOX AISI 304	buc
45996	100mm x 1m	INOX AISI 304	buc
46009	110mm x 1m	INOX AISI 304	buc
46016	115mm x 1m	INOX AISI 304	buc
40623	120mm x 1m	INOX AISI 304	buc
46030	125mm x 1m	INOX AISI 304	buc
46047	130mm x 1m	INOX AISI 304	buc
46054	140mm x 1m	INOX AISI 304	buc
46061	150mm x 1m	INOX AISI 304	buc
46078	160mm x 1m	INOX AISI 304	buc
46085	180mm x 1m	INOX AISI 304	buc
46092	200mm x 1m	INOX AISI 304	buc
46108	225mm x 1m	INOX AISI 304	buc
46115	250mm x 1m	INOX AISI 304	buc
50341	80mm x 1.5m	INOX AISI 304	buc
50358	90mm x 1.5m	INOX AISI 304	buc
50365	100mm x 1.5m	INOX AISI 304	buc
50372	110mm x 1.5m	INOX AISI 304	buc
50389	115mm x 1.5m	INOX AISI 304	buc
50396	120mm x 1.5m	INOX AISI 304	buc
50402	125mm x 1.5m	INOX AISI 304	buc
50419	130mm x 1.5m	INOX AISI 304	buc
50426	140mm x 1.5m	INOX AISI 304	buc
50433	150mm x 1.5m	INOX AISI 304	buc
50440	160mm x 1.5m	INOX AISI 304	buc
50457	180mm x 1.5m	INOX AISI 304	buc
50464	200mm x 1.5m	INOX AISI 304	buc
50471	225mm x 1.5m	INOX AISI 304	buc
50488	250mm x 1.5m	INOX AISI 304	buc

COD	DIMENSIUNI (diametru x lungime)	MATERIAL	U.M.
40571	80mm x 2m	INOX AISI 304	buc
40588	90mm x 2m	INOX AISI 304	buc
40595	100mm x 2m	INOX AISI 304	buc
40601	110mm x 2m	INOX AISI 304	buc
40618	115mm x 2m	INOX AISI 304	buc
40625	120mm x 2m	INOX AISI 304	buc
40632	125mm x 2m	INOX AISI 304	buc
40649	130mm x 2m	INOX AISI 304	buc
40656	140mm x 2m	INOX AISI 304	buc
40663	150mm x 2m	INOX AISI 304	buc
40670	160mm x 2m	INOX AISI 304	buc
40687	180mm x 2m	INOX AISI 304	buc
40694	200mm x 2m	INOX AISI 304	buc
40700	225mm x 2m	INOX AISI 304	buc
40717	250mm x 2m	INOX AISI 304	buc
40236	80mm x 3m	INOX AISI 304	buc
40243	90mm x 3m	INOX AISI 304	buc
40250	100mm x 3m	INOX AISI 304	buc
40267	110mm x 3m	INOX AISI 304	buc
40540	115mm x 3m	INOX AISI 304	buc
40274	120mm x 3m	INOX AISI 304	buc
40380	125mm x 3m	INOX AISI 304	buc
40281	130mm x 3m	INOX AISI 304	buc
40298	140mm x 3m	INOX AISI 304	buc
40304	150mm x 3m	INOX AISI 304	buc
40311	160mm x 3m	INOX AISI 304	buc
40328	180mm x 3m	INOX AISI 304	buc
40335	200mm x 3m	INOX AISI 304	buc
40342	225mm x 3m	INOX AISI 304	buc
40359	250mm x 3m	INOX AISI 304	buc

Accesorii tuburi flexibile inox

Colier centrare tub inox



COD	DIAMETRU	U.M.
44494	120mm	buc
44500	150mm	buc
44517	160mm	buc
44524	180mm	buc
44531	200mm	buc

Colier prindere tub flexibil inox



COD	DIAMETRU	U.M.
44807	80 - 85	buc
44814	98 - 103	buc
44821	105 - 113	buc
44838	115 - 123	buc
44845	125 - 133	buc
44852	137 - 145	buc
44869	145 - 156	buc
44876	149 - 161	buc
44883	156 - 166	buc
44890	175 - 187	buc
44906	191 - 203	buc
44913	217 - 229	buc
44920	243 - 255	buc

Mufă legătură inox



COD	DIAMETRU	U.M.
42162	80	buc
42186	100	buc
42193	110	buc
42209	120	buc
42216	130	buc
42223	140	buc
42230	150	buc
42247	160	buc
42254	180	buc
42261	200	buc
42278	225	buc
42285	250	buc
42292	300	buc

Reducție inox premium



COD	DIAMETRU	U.M.
45354	163 - 157	buc
45361	167 - 158	buc
45378	177 - 167	buc
45385	177 - 158	buc
45392	188 - 177	buc
45408	197 - 157	buc
45415	197 - 167	buc
45422	197 - 188	buc
45439	207 - 197	buc

Terminal tubare coș zidit cu depresurizare



COD	DIAMETRU	U.M.
44463	150mm	buc
44470	180mm	buc
44487	200mm	buc

Terminal tubare coș zidit simplu



COD	DIMENSIUNI L x l x D	U.M.
44555	370mm x 370mm x 120	buc
44562	400mm x 400mm x 150	buc
44579	410mm x 410mm x 160	buc
44586	430mm x 430mm x 180	buc
44593	450mm x 450mm x 200	buc

Tuburi extensibile aluminiu

Tub extensibil aluminiu dublu comprimat 1.5m



Utilizarea tuburilor extensibile comprimate din aluminiu pentru hote reprezintă o alegere inteligentă și benefică în sistemele de ventilație ale bucătărilor comerciale sau rezidențiale. Aceste tuburi aduc numeroase avantaje datorită caracteristicilor lor de durabilitate, eficiență și siguranță.

Tuburile extensibile din aluminiu sunt construite pentru a rezista la condițiile dure de lucru în bucătăriile comerciale. Aluminiul este un material rezistent la coroziune și la temperaturi ridicate, ceea ce face ca aceste tuburi să fie potrivite pentru utilizarea în apropierea surselor de căldură intense, cum ar fi hotele industriale. Ele nu se vor deforma sau deteriora în timp, asigurând o funcționare fiabilă pe termen lung.

Aluminiul este un material ușor, ceea ce face ca aceste tuburi să fie ușor de instalat și de manipulat. Echipa de instalatori va aprecia ușurința lucrului cu aceste tuburi pentru a configura sistemul de ventilație în conformitate cu specificațiile bucătăriei.

Tuburile extensibile din aluminiu pot fi extinse și contractate în funcție de necesitățile specifice ale bucătăriei. Această flexibilitate permite ajustarea lungimii tuburilor pentru a se potrivi perfect spațiului disponibil și pentru a optimiza eficiența sistemului de ventilație.

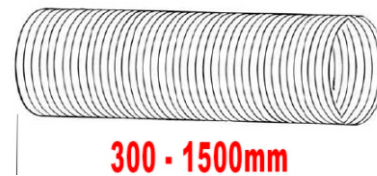

Rata de compresie 18% din lungimea totală

UTILIZARE:

- Instalații de aer condiționat
- Evacuare noxe, praf și suspensii ușoare (ventilații, aerisiri)
- Hote industriale sau menajere

AVANTAJE:

- Durabile și rezistente în timp
- Foarte elastice (se pot comprima sau extinde cu ușurință)
- Rezistență mare la rupere și factori agresivi externi
- Manipulare sigură în formă comprimată
- Spațiu de depozitare, expunere și transport redus la jumătate

COD	DIMENSIUNI		MATERIAL	U.M.
	DIAMETRU	X LUNGIME		
40397	75mm	x 1.5m	aluminiu	buc
40403	80mm	x 1.5m	aluminiu	buc
40410	90mm	x 1.5m	aluminiu	buc
40427	100mm	x 1.5m	aluminiu	buc
40434	110mm	x 1.5m	aluminiu	buc
40441	115mm	x 1.5m	aluminiu	buc
40458	120mm	x 1.5m	aluminiu	buc
40465	125mm	x 1.5m	aluminiu	buc
40472	130mm	x 1.5m	aluminiu	buc
40489	140mm	x 1.5m	aluminiu	buc
40496	150mm	x 1.5m	aluminiu	buc
40502	160mm	x 1.5m	aluminiu	buc
40519	180mm	x 1.5m	aluminiu	buc
40526	200mm	x 1.5m	aluminiu	buc
40557	225mm	x 1.5m	aluminiu	buc
40564	250mm	x 1.5m	aluminiu	buc



Tuburi extensibile aluminiu

Tub extensibil aluminiu dublu comprimat 2.5m

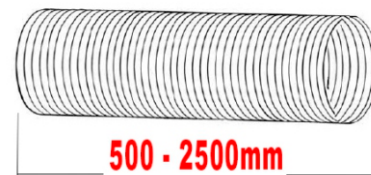

Rata de compresie **18%** din lungimea totală

COD	DIMENSIUNI DIAMETRU X LUNGIME	MATERIAL	U.M.
43626	75mm x 2.5m	aluminiu	buc
43633	80mm x 2.5m	aluminiu	buc
43640	90mm x 2.5m	aluminiu	buc
43657	100mm x 2.5m	aluminiu	buc
43664	110mm x 2.5m	aluminiu	buc
43671	115mm x 2.5m	aluminiu	buc
43688	120mm x 2.5m	aluminiu	buc
43695	125mm x 2.5m	aluminiu	buc
43701	130mm x 2.5m	aluminiu	buc
43718	140mm x 2.5m	aluminiu	buc
43725	150mm x 2.5m	aluminiu	buc
43732	160mm x 2.5m	aluminiu	buc
43749	180mm x 2.5m	aluminiu	buc
43756	200mm x 2.5m	aluminiu	buc
43763	225mm x 2.5m	aluminiu	buc
43770	250mm x 2.5m	aluminiu	buc

AVANTAJE:

- Durabile și rezistente în timp
- Foarte elastice (se pot comprima sau extinde cu ușurință)
- Rezistență mare la rupere și factori agresivi externi
- Manipulare sigură în formă comprimată
- Spațiu de depozitare, expunere și transport redus la jumătate

UTILIZARE:

- Instalații de aer condiționat
- Evacuare noxe, praf și suspensii ușoare (ventilații, aerisiri)
- Hote industriale sau menajere

Mufă de legătură tablă zincată



Se utilizează pentru îmbinarea cap la cap a tuburilor de aluminiu.
Material folosit: tablă galvanizată cu grosime de 0.7mm.

COD	DIAMETRU	U.M.
42315	D: 80mm	buc
42322	D: 90mm	buc
42339	D: 100mm	buc
42346	D: 110mm	buc
42353	D: 120mm	buc
42360	D: 130mm	buc
42377	D: 140mm	buc
42384	D: 150mm	buc
42391	D: 160mm	buc
42407	D: 180mm	buc
42414	D: 200mm	buc
42438	D: 250mm	buc
49123	D: 400mm	buc



02

Coșuri de fum
Vulcano

VULCANO

Cu căldură, în siguranță.

Coșuri de fum izolate (DP - dublu perete) VULCANO

Sistemele de coș de fum Vulcano sunt produse certificate conform **SR EN 1856-1 T450-N1-W-Vm-L20-050-G-30** și sunt destinate evacuării gazelor de ardere ce provin de la focare ce funcționează cu combustibili solizi, lichizi sau gazoși.

Fabricate din **inox 304 interior - exterior** de înaltă calitate, aceste sisteme sunt rezistente la coroziune și proiectate pentru o durabilitate excelentă. Stratul izolator dintre pereți, fabricat din vată bazaltică, reduce riscul de supraîncălzire a elementelor din jur, asigură un tiraj eficient și prevenind formarea condensului, asigurând o funcționare optimă în orice condiții, atât în exteriorul, cât și în interiorul clădirilor.

Îmbinarea elementelor se realizează prin **mufarea tip "mamă-tată"**. Lățimea de suprapunere a elementelor este de aproximativ 10cm, ceea ce duce la eliminarea colierelor de îmbinare dintre ele. Cu o gamă variată de diametre interioare: 80, 100, 120, 130, 150, 160, 180, 200, 250, 300, 350, 400mm, sistemele de coș de fum din gama Vulcano se adresează atât focarelor de uz casnic, cât și celor de capacitate mare, cu uz industrial sau instituțional.



1. Sistem de coș de fum Vulcano cu montare pe sol

În funcție de tipul de montaj, coșurile de fum Vulcano pot fi:

1. **Coș de fum cu montare pe sol**, utilizând ca elemente de fixare:

- Suport bază la sol Vulcano
- Ușiță de inspectie Vulcano;

Fixarea la sol a sistemului de coș de fum oferă o stabilitate sporită și o siguranță crescută, prevenind orice riscuri de deplasare sau deteriorare. Această metodă asigură o rezistență mai mare în fața vântului și o distribuție uniformă a greutateii, fiind compatibilă cu majoritatea tipurilor de construcții.

2. **Coș de fum suspendat**, cu ajutorul accesoriilor dedicate:

- Capac condens Vulcano
- Suport bază Vulcano
- Suport coș prindere consolă Vulcano
- Suport intermediar Vulcano.

Fixarea suspendată a coșului de fum permite o instalare rapidă și flexibilă, fără a necesita fundație, economisind astfel spațiu și reducând costurile de montaj. Acest sistem oferă stabilitate pe termen lung și se integrează armonios în orice tip de construcție, fără a afecta structura existentă.



2. Sistem de coș de fum Vulcano suspendat

Coșuri de fum izolate (DP - dublu perete) VULCANO

Domenii de utilizare

Coșurile de fum dublu perete Vulcano sunt folosite pentru evacuarea gazelor de ardere, în cadrul aplicațiilor industriale sau civile, pentru instalații ce folosesc combustibili solizi, lichizi sau gazoși.

Avantaje

Rezistență ridicată la efectele coroziunii datorate fenomenului de condensare a gazelor arse;
Rezistență la acțiunea acidului sulfuric și azotic;
Posibilitatea instalării atât în exteriorul clădirilor cât și în interior datorită izolației din vată minerală bazaltică;
Izolația este realizată din vată bazaltică tocată și presată;
Temperatura de lucru certificată 450°C;
Etanșeitate;
Timp de instalare scurt;
Certificare conform standardelor europene în vigoare

Caracteristici tehnice

Material	Interior INOX AISI 304 / aspect tip "oglină" Exterior INOX AISI 304 Grosime interior / exterior 0.5 mm Sudură laser pe toată lungimea elementului
Izolație	Fibră de vată bazaltică Grosime de 30 / 35mm în funcție de diametru
Clasa de protecție	Rezistent la incendiu de funingine (clasa G) Temperatura de lucru certificată : 450°C Distanța față de materialele combustibile –min. 30 mm
Certificare	T450-N1-W-Vm-L20050-G(30) CE 1856-1 (normativul European pentru coșuri de fum din inox)
Garanție	10 ani
Utilizare	Evacuarea în siguranță a gazelor arse produse de surse de căldură ce funcționează cu combustibili solizi, lichizi sau gazoși
Diametru int. - ext. (mm)	80-140, 100-160, 120-180, 130-200, 150-220, 160-220, 180-250, 200-260, 250-320, 300-360, 350-420, 400-460

Coșuri de fum izolate (DP - dublu perete) VULCANO

Burlan inox DP Vulcano

Element dimensional ce contribuie la obținerea înălțimii necesare coșului de fum pentru realizarea tirajului.

Conexiunea cu alte elemente se realizează prin sistem de îmbinare „mamă-tată” securizată cu ajutorul Colierului de îmbinare.



COD	Lungime	Diam. int. - Diam. ext.	U.M.	
52745	0.3m	120 - 180mm	buc	
56606		150 - 220mm	buc	
52752		160 - 220mm	buc	
52769		180 - 250mm	buc	
52776		200 - 260mm	buc	
52783		250 - 320mm	buc	
52820		300 - 360mm	buc	
51298		0.5m	80 - 140mm	buc
58150	100 - 160mm		buc	
51304	120 - 180mm		buc	
501621	130 - 200mm		buc	
56651	150 - 220mm		buc	
51311	160 - 220mm		buc	
51328	180 - 250mm		buc	
51335	200 - 260mm		buc	
	220 - 280mm		buc	
51342	250 - 320mm		buc	
51359	300 - 360mm		buc	
	350 - 420mm		buc	
	400 - 460mm		buc	
51229	1m		80 - 140mm	buc
58167			100 - 160mm	buc
51236			120 - 180mm	buc
501638		130 - 200mm	buc	
54312		150 - 220mm	buc	
51243		160 - 220mm	buc	
51250		180 - 250mm	buc	
51267		200 - 260mm	buc	
58174		220 - 280mm	buc	
51274		250 - 320mm	buc	
51281		300 - 360mm	buc	
		350 - 420mm	buc	
	400 - 460mm	buc		

Teu inox DP 90° Vulcano

Element de racordare a coșului de fum la focar. Peretele interior este realizat prin profilare la rece a elementului vertical (nu prin decuparea și sudarea elementului orizontal), ceea ce conferă o rezistență mult crescută la compresiune (pe teu apasă întreaga greutate a coșului).



COD	Diam. int. - Diam. ext.	U.M.
51496	80 - 140mm	buc
58181	100 - 160mm	buc
51533	120 - 180mm	buc
501751	130 - 200mm	buc
54695	150 - 220mm	buc
51540	160 - 220mm	buc
51564	180 - 250mm	buc
51571	200 - 260mm	buc
501768	220 - 280mm	buc
51588	250 - 320mm	buc
51595	300 - 360mm	buc
	350 - 420mm	buc
57672	400 - 460mm	buc

Teu inox DP 135° Vulcano

Element de racordare a coșului de fum la focar. Se utilizează în situații constructive mai speciale (ex: coș de fum cu plecarea de pe sol și focarul la demisolul clădirii) și necesită de obicei ca element complementar un cot 45° pentru a prelua gazele de ardere care de obicei ies pe direcție orizontală din focar.



COD	Diam. int. - Diam. ext.	U.M.
51366	80 - 140mm	buc
51380	120 - 180mm	buc
51397	160 - 220mm	buc
51410	180 - 250mm	buc
51427	200 - 260mm	buc
	220 - 280mm	buc
51434	250 - 320mm	buc
51441	300 - 360mm	buc
	350 - 420mm	buc

Coșuri de fum izolate (DP - dublu perete) VULCANO

Cot inox DP 90° Vulcano

Element de deviere a traseului gazelor de ardere. Este produs complementar pentru Teul 90° și se utilizează pe tronsonul de racordare al focarului la coșul de fum. La focarele cu ieșire verticală a gazelor de ardere se folosește de obicei un Cot 90°, iar la cele cu ieșire orizontală se folosesc două Coturi 90°.



COD	Diam. int. - Diam. ext.	U.M.
51731	80 - 140mm	buc
51755	120 - 180mm	buc
	130 - 200mm	buc
56620	150 - 220mm	buc
51762	160 - 220mm	buc
51779	180 - 250mm	buc
51786	200 - 260mm	buc
	220 - 280mm	buc
51793	250 - 320mm	buc
51816	300 - 360mm	buc

Cot inox DP 45° Vulcano

Element de deviere a traseului gazelor de ardere. Folosit ca element de deviere în cazul ocolirilor la streșină, sau ca element complementar pentru Teul 135° în cadrul tronsonului de racordare a focarului la coșul de fum.



COD	Diam. int. - Diam. ext.	U.M.
50031	80 - 140mm	buc
	100 - 160mm	buc
50048	120 - 180mm	buc
	130 - 200mm	buc
56613	150 - 220mm	buc
50062	160 - 220mm	buc
50079	180 - 250mm	buc
50086	200 - 260mm	buc
	220 - 280mm	buc
50093	250 - 320mm	buc
50147	300 - 360mm	buc
	350 - 420mm	buc

Teu cu ușiță DP 90° Vulcano



COD	Diam. int. - Diam. ext.	U.M.
51649	120 - 180mm	buc
257252	150 - 220mm	buc
51670	160 - 220mm	buc
51687	180 - 250mm	buc
51700	200 - 260mm	buc
53131	250 - 320mm	buc
53148	300 - 360mm	buc

Ușiță inspecție inox DP Vulcano

Element de acces pentru inspecție și curățare. Accesul în interiorul coșului se realizează printr-un orificiu cu ușiță dublă care menține nivelul de izolare al coșului de fum. Etanșeitățile este realizată cu ajutorul a două garnituri din silicon rezistente la temperaturi.



COD	Diam. int. - Diam. ext.	U.M.
50185	80 - 140mm	buc
	100 - 160mm	buc
50192	120 - 180mm	buc
	130 - 200mm	buc
54329	150 - 220mm	buc
50215	160 - 220mm	buc
50222	180 - 250mm	buc
50239	200 - 260mm	buc
58198	220 - 280mm	buc
50246	250 - 320mm	buc
50291	300 - 360mm	buc
	350 - 420mm	buc
	400 - 460mm	buc

Coșuri de fum izolate (DP - dublu perete) VULCANO

Suport bază la sol inox DP VULCANO

Element de bază pentru coșul de fum, utilizat în cazurile în care coșul de fum are pornirea de pe sol. Realizează fixarea coșului în partea inferioară și are un sistem de colectare și evacuare a condensului format în timpul funcționării coșului de fum. Realizează descărcarea greutății coșului direct în pământ sau în soclul pe care se sprijină. Un astfel de coș implică obligatoriu utilizarea unei ușițe de inspecție.

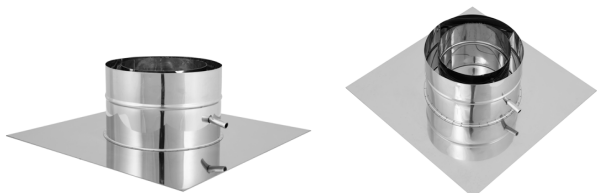

COD	Diam. int. - Diam. ext.	U.M.
50963	80 - 140mm	buc
	100 - 160mm	buc
50970	120 - 180mm	buc
	130 - 200mm	buc
54343	150 - 220mm	buc
50987	160 - 220mm	buc
50994	180 - 250mm	buc
51038	200 - 260mm	buc
501706	220 - 280mm	buc
51045	250 - 320mm	buc
51083	300 - 360mm	buc
	350 - 420mm	buc
	400 - 460mm	buc

Suport bază inox DP VULCANO

Element de bază pentru coșul de fum suspendat. Utilizează ca element complementar suportul coș prindere consolă pentru fixarea pe perete. Realizează fixarea coșului în partea inferioară și are un sistem de colectare și evacuare a condensului format în timpul funcționării coșului de fum.

Realizează descărcarea greutății coșului în peretele pe care se sprijină, prin intermediul consolei. Un astfel de coș implică obligatoriu utilizarea unei ușițe de inspecție.



COD	Diam. int. - Diam. ext.	U.M.
	80 - 140mm	buc
51113	120 - 180mm	buc
51120	160 - 220mm	buc
	180 - 250mm	buc
51144	200 - 260mm	buc
	220 - 280mm	buc
51847	300 - 360mm	buc

Capac condens simplu inox Vulcano

Element component al suportului bază pentru coșuri suspendate realizate din suport intermediar și suport coș prindere consolă. Realizează colectarea și evacuarea condensului și are rol de ușiță de inspecție și curățare.



COD	Diametru	U.M.
52271	140mm	buc
501645	150mm	buc
	160mm	buc
52288	180mm	buc
501591	200mm	buc
52356	220mm	buc
52400	250mm	buc
52424	260mm	buc
501652	280mm	buc
	300mm	buc
52431	320mm	buc
52455	360mm	buc
	420mm	buc
	460mm	buc

Suport intermediar inox DP VULCANO

Element care poate avea mai multe roluri în construcția coșului. Poate fi element de fixare împreună cu suportul coș prindere consolă, caz în care devine platformă de descărcare a greutății coșului la fiecare 5 m înălțime. Poate fi element de bază împreună cu suportul coș prindere consolă și capacul de condens. Realizează colectarea și evacuarea condensului format în timpul funcționării coșului de fum.

În acest caz realizează atât fixarea coșului în partea inferioară, cât și sistemul de colectare și evacuare a condensului. Un astfel de coș de fum nu necesită ușiță de inspecție, accesul în interiorul coșului putându-se realiza prin scoaterea capacului de condens.

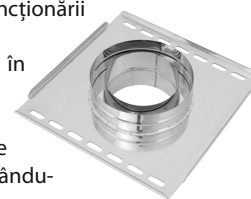

COD	Diam. int. - Diam. ext.	U.M.
51861	80 - 140mm	buc
501720	100 - 160mm	buc
51878	120 - 180mm	buc
501737	130 - 200mm	buc
56637	150 - 220mm	buc
51885	160 - 220mm	buc
51892	180 - 250mm	buc
51922	200 - 260mm	buc
501713	220 - 280mm	buc
51953	250 - 320mm	buc
52004	300 - 360mm	buc
	350 - 420mm	buc
	400 - 460mm	buc

Coșuri de fum izolate (DP - dublu perete) VULCANO

Suport coș prindere consolă VULCANO

Element complementar pentru suportul bază al coșurilor suspendate și pentru suportul intermediar, utilizat ca element de fixare și descărcare a greutății coșului de fum. Are rolul de a prelua greutatea coșului care acționează în plan vertical și a o transmite peretelui pe care se sprijină pe direcția orizontală.



COD	LUNGIME	AMBALARE PCS / BOX	U.M.
52035	L 500 mm	1	buc
53681	L 1000 mm	1	buc

Suport trecere coș zidid - coș inox DP Vulcan

Element necesar în cazul în care se dorește prelungirea unui coș de fum zidit cu burlane izolate din inox. Acesta se fixează mecanic de coșul zidit și pe ele se pot fixa cu coliere de îmbinare burlanele izolate.



COD	Diam. int. - Diam. ext.	U.M.
52462	160 - 220mm	buc
52479	180 - 250mm	buc
52486	200 - 260mm	buc
	300 - 360mm	buc

Capac etanșare inox Vulcan

Element ornamental cu rolul de a masca izolația de vată bazaltică din zona de îmbinare tip "mamă". Apare în special acolo unde elementele de racordare la cazan intră în coșul de fum.



COD	Diametru	U.M.
54213	140mm	buc
53841	180mm	buc
52622	220mm	buc
52639	250mm	buc
52677	260mm	buc
53858	320mm	buc
53865	360mm	buc

Trecere acoperiș inox 30° - 45° Vulcan

Element necesar la trecerea coșului de fum prin acoperiș, cu rol de protecție pentru a nu permite pătrunderea apei. Diametrul mic al trunchiului de con este cu 10mm mai mare decât diametrul burlanului aferent pentru a permite înclinarea planului în funcție de înclinarea acoperișului (poate varia între 30°-45°).

Partea superioară a planului înclinat se poziționează sub țigla acoperișului, iar partea inferioară deasupra. Folosește ca element complementar Gulerul de protecție trecere acoperiș.



COD	Diametru	U.M.
54183	150mm	buc
53698	190mm	buc
52066	230mm	buc
52134	260mm	buc
52141	270mm	buc
52172	330mm	buc
52202	370mm	buc

Guler protecție trecere acoperiș inox DP Vulcan

Element necesar la trecerea coșului prin acoperiș, cu rol de protecție pentru a nu permite pătrunderea apei. Acesta preia apa care se prelinge pe burlan și o direcționează înspre porțiunea tronconică a elementului de trecere acoperiș.



COD	Diametru	U.M.
54206	140mm	buc
53759	180mm	buc
58341	200mm	buc
52530	220mm	buc
52578	250mm	buc
52585	260mm	buc
	280mm	buc
52608	320mm	buc
52615	360mm	buc

Coșuri de fum izolate (DP - dublu perete) VULCANO

Terminație conică inox DP Vulcano

Element de capăt al coșului de fum, cu rol de sigilare al îmbinării „tată” al ultimului burlan din coș, pentru a nu permite accesul vaporilor de apă în izolația de vată bazaltică. Poate constitui produs complementar pentru alte elemente de capăt precum Pălăria antivânt și Pălăria anticânteie.



COD	Diam. int. - Diam. ext.	U.M.
50338	80 - 140mm	buc
	100 - 160mm	buc
50345	120 - 180mm	buc
501744	130 - 200mm	buc
56644	150 - 220mm	buc
50369	160 - 220mm	buc
50376	180 - 250mm	buc
50383	200 - 260mm	buc
65093	220 - 280mm	buc
50390	250 - 320mm	buc
50437	300 - 360mm	buc
	350 - 420mm	buc
	400 - 460mm	buc

Colier îmbinare extra inox Vulcano

Element de fixare folosit la rigidizarea îmbinărilor „mamă - tată” dintre diverse elemente ale coșului de fum. Cele două canturi ale colierului trebuie să cuprindă între ele cei doi umeri ce delimitează la exterior îmbinarea „mamă - tată”. Strângerea se realizează prin sistem șurub-piuliță.



COD	Diametru	U.M.
50581	140mm	buc
65109	160mm	buc
50598	180mm	buc
65116	200mm	buc
50635	220mm	buc
50642	250mm	buc
50666	260mm	buc
65123	280mm	buc
50673	320mm	buc
50680	360mm	buc

Pălărie antiploaie inox DP Vulcano

Element de capăt al coșului de fum, cu rol de sigilare al îmbinării „tată” al ultimului burlan din coș, pentru a nu permite accesul vaporilor de apă în izolația de vată bazaltică. Reduce semnificativ și cantitatea de apă din precipitații care poate intra în coșul de fum în zone cu ploi abundente.



COD	Diam. int. - Diam. ext.	U.M.
50444	80 - 140mm	buc
	100 - 160mm	buc
50482	120 - 180mm	buc
501690	130 - 200mm	buc
54336	150 - 220mm	buc
50499	160 - 220mm	buc
50512	180 - 250mm	buc
50529	200 - 260mm	buc
65086	220 - 280mm	buc
50536	250 - 320mm	buc
50543	300 - 360mm	buc
	350 - 420mm	buc

Colier ranforsat inox Vulcano

Element de fixare a coșului de fum de o suprafață rigidă aflată în apropierea acestuia (peretele casei, stâlpi etc.), cu rolul de a stabili poziția verticală a coșului de fum. Se utilizează la fiecare 2.5m înălțime. Mai poate fi utilizat împreună cu prelungitorul pentru colierul ranforsat ca sistem de descărcare a greutateii coșului în cazul elementelor înclinate ce apar la devierile la streșină.



COD	Diametru	U.M.
50581	140mm	buc
65109	160mm	buc
50598	180mm	buc
65116	200mm	buc
50635	220mm	buc
50642	250mm	buc
50666	260mm	buc
65123	280mm	buc
50673	320mm	buc
50680	360mm	buc



03

Elemente racordare
din inox



VULCANO

Cu căldură, în siguranță.

Elemente racordare din inox cu garnitură (SP - simplu perete)

Burlan inox cazan peleti + ganitură



COD	DIMENSIUNI D x G x L	A MBALARE PCS / BOX	U.M.
53162	80mm x 0.5mm x 0.3m	1	buc
53179	100mm x 0.5mm x 0.3m	1	buc
53018	80mm x 0.5mm x 0.5m	1	buc
53025	100mm x 0.5mm x 0.5m	1	buc
56965	120mm x 0.5mm x 0.5m	1	buc
52868	80mm x 0.5mm x 1m	1	buc
52875	100mm x 0.5mm x 1m	1	buc
41653	120mm x 0.5mm x 1m	1	buc

Cot inox cazan peleti + garnitură SP 90°



COD	DIMENSIUNI D X G	A MBALARE PCS / BOX	U.M.
53612	80mm x 0.5mm	1	buc
53629	100mm x 0.5mm	1	buc
42988	120mm x 0.5mm	1	buc

Teu inox cazan peleti + garnitură SP 135°



COD	DIMENSIUNI D X G	A MBALARE PCS / BOX	U.M.
53315	80mm x 0.5mm	1	buc
53322	100mm x 0.5mm	1	buc
56460	120mm x 0.5mm	1	buc

Teu inox cazan peleti + garnitură SP 90°



COD	DIMENSIUNI D X G	A MBALARE PCS / BOX	U.M.
53469	80mm x 0.5mm	1	buc
53476	100mm x 0.5mm	1	buc
53490	120mm x 0.5mm	1	buc

Cot inox cazan peleti + garnitură SP 45°



COD	DIMENSIUNI D X G	A MBALARE PCS / BOX	U.M.
53766	80mm x 0.5mm	1	buc
53773	100mm x 0.5mm	1	buc

Elemente racordare din inox cu garnitură (SP - simplu perete)

Cot inox cazan peleți + ușiță curățare + garnitură SP 90°



COD	DIMENSIUNI D X G	A MBALARE PCS / BOX	U.M.
53919	80mm x 0.5mm	1	buc
55647	100mm x 0.5mm	1	buc
56897	120mm x 0.5mm	1	buc

Mufă inox cazan peleți + garnituri SP



COD	DIMENSIUNI D X G	A MBALARE PCS / BOX	U.M.
50017	80mm x 0.5mm	1	buc
51854	100mm x 0.5mm	1	buc
56927	120mm x 0.5mm	1	buc

Capac condens inox



COD	DIMENSIUNI D X G	U.M.
54824	80mm x 0.5mm	buc
54831	100mm x 0.5mm	buc
43596	120mm x 0.5mm	buc

Colier fixare inox



COD	DIMENSIUNI D X G	U.M.
55623	80mm x 0.5mm	buc
55630	100mm x 0.5mm	buc
57122	120mm x 0.5mm	buc

Flanșă inox



COD	DIMENSIUNI D X G	U.M.
55609	80mm x 0.5mm	buc
55616	100mm x 0.5mm	buc
56903	120mm x 0.5mm	buc

Garnitură silicon etanșare



COD	PENTRU DIAMETRU	A MBALARE PCS / BOX	U.M.
54862	80 mm	1	buc
54879	100 mm	1	buc
56910	120mm	1	buc

Pălărie antiploaie inox SP



COD	DIMENSIUNI D X G	A MBALARE PCS / BOX	U.M.
54220	80mm x 0.5mm	1	buc
54237	100mm x 0.5mm	1	buc
56934	120mm x 0.5mm	1	buc

Elemente racordare din inox (SP - simplu perete)

Burlan din inox

Domenii de utilizare: evacuarea gazelor de ardere ale aparatelor de încălzire

Clasa de presiune: N1 (tiraj natural)

Material: inox AISI 304

Clasa de temperatură: T400

Distanța față de materialele combustibile: 600mm



COD	DIMENSIUNI D X L	Ă MBALARE PCS / BOX	U.M.
54787	90mm x 1m	1	buc
54794	110mm x 1m	1	buc
56958	120mm x 1m	1	buc
41684	130mm x 1m	1	buc
41714	150mm x 1m	1	buc
41721	160mm x 1m	1	buc
41738	180mm x 1m	1	buc
41745	200mm x 1m	1	buc
57047	250mm x 1m	1	buc
57443	300mm x 1m	1	buc
54800	90mm x 0.5m	1	buc
54817	110mm x 0.5m	1	buc
41646	120mm x 0.5m	1	buc
41677	130mm x 0.5m	1	buc
41707	150mm x 0.5m	1	buc
41837	160mm x 0.5m	1	buc
41851	180mm x 0.5m	1	buc
52882	200mm x 0.5m	1	buc
57030	250mm x 0.5m	1	buc

Teu inox SP 135°



COD	DIMENSIUNI D X G	Ă MBALARE PCS / BOX	U.M.
56996	120mm x 0.5 mm	1	buc
56477	130mm x 0.5 mm	1	buc
56484	150mm x 0.5 mm	1	buc
56491	160mm x 0.5 mm	1	buc
56507	180mm x 0.5 mm	1	buc
56514	200mm x 0.5 mm	1	buc

Teu inox SP 90°



COD	DIMENSIUNI D X G	Ă MBALARE PCS / BOX	U.M.
56972	120mm x 0.5 mm	1	buc
55968	130mm x 0.5 mm	1	buc
53537	150mm x 0.5 mm	1	buc
53544	160mm x 0.5 mm	1	buc
53551	180mm x 0.5 mm	1	buc
53568	200mm x 0.5 mm	1	buc
257191	250mm x 0.5 mm	1	buc
57450	300mm x 0.5 mm	1	buc

Cot inox SP 90°

Domenii de utilizare: evacuarea gazelor de ardere ale aparatelor de încălzire

Clasa de presiune: N1 (tiraj natural)

Material: inox AISI 304

Clasa de temperatură: T400

Distanța față de materialele combustibile: 600mm



COD	DIMENSIUNI D X G	Ă MBALARE PCS / BOX	U.M.
54848	90mm x 0.5 mm	1	buc
54855	110mm x 0.5 mm	1	buc
56989	120mm x 0.5 mm	1	buc
43008	130mm x 0.5 mm	1	buc
43022	150mm x 0.5 mm	1	buc
42872	160mm x 0.5 mm	1	buc
42841	180mm x 0.5 mm	1	buc
52899	200mm x 0.5 mm	1	buc
53070	250mm x 0.5 mm	1	buc
57467	300mm x 0.5 mm	1	buc

Elemente racordare din inox (SP - simplu perete)

Cot inox SP 45°

Domenii de utilizare: evacuarea gazelor de ardere ale aparatelor de încălzire

Clasa de presiune: N1 (tiraj natural)

Material: inox AISI 304

Clasa de temperatură: T400

Distanța față de materialele combustibile: 600mm



COD	DIMENSIUNI D X G	A MBALARE PCS / BOX	U.M.
42971	120mm x 0.5 mm	1	buc
42995	130mm x 0.5 mm	1	buc
43015	150mm x 0.5 mm	1	buc
43039	160mm x 0.5 mm	1	buc
43046	180mm x 0.5 mm	1	buc
53049	200mm x 0.5 mm	1	buc
57054	250mm x 0.5mm	1	buc

Element de capăt kit evacuare



COD	DIMENSIUNI D X G	A MBALARE PCS / BOX	U.M.
52974	80mm x 0.5mm	1	buc
56941	100mm x 0.5mm	1	buc

Ușiță horn inox



COD	DIMENSIUNI L X I	A MBALARE PCS / BOX	U.M.
43817	140mmx140mm	1	kg
43824	210mmx140mm	1	kg

Colier prindere perete cu șurub inox



COD	DIAMETRU	A MBALARE PCS / BOX	U.M.
54671	80mm	1	buc
54688	100mm	1	buc
56156	110 mm	1	buc
56163	120 mm	1	buc
56170	130 mm	1	buc
56187	150 mm	1	buc
56194	160 mm	1	buc
59200	180 mm	1	buc
56217	200 mm	1	buc

Recuperator căldură inox SP 1m

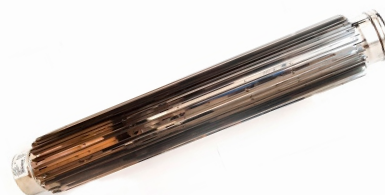

COD	DIMENSIUNI D X G	A MBALARE PCS / BOX	U.M.
56132	120mm x 0.8 mm	1	buc
56149	130mm x 0.8 mm	1	buc

Terminal horn din inox tip "Pălărie chinez"

Domenii de utilizare: coșuri de fum inox sau materiale prefabricate folosite la centrale termice pe bază de gaz, combustibil solid sau lichid.

Material: inox 304

Rezistență la temperatură: +700 °C



COD	DIMENSIUNI D X G	A MBALARE PCS / BOX	U.M.
41127	120mm x 0.5 mm	1	buc
44180	130mm x 0.5 mm	1	buc
41134	150mm x 0.5 mm	1	buc
44388	160mm x 0.5 mm	1	buc
41141	180mm x 0.5 mm	1	buc
41158	200mm x 0.5 mm	1	buc
41332	250mm x 0.5 mm	1	buc
45224	L x I: 250mm x 250mm	1	buc
45231	L x I: 320mm x 320mm	1	buc

Elemente racordare din inox (SP - simplu perete)

Cot inox reglabil 0°- 90°



COD	DIMENSIUNI D X G	A MBALARE PCS / BOX	U.M.
55999	110mm x 0.5 mm	1	buc
56002	120mm x 0.5 mm	1	buc
56019	130mm x 0.5 mm	1	buc
56026	150mm x 0.5 mm	1	buc
56033	160mm x 0.5 mm	1	buc
56040	180mm x 0.5 mm	1	buc
56057	200mm x 0.5 mm	1	buc
257306	250mm x 0.5 mm	1	buc

Ușiță inspecție inox SP



COD	DIMENSIUNI D X G	A MBALARE PCS / BOX	U.M.
56064	110mm x 0.5 mm	1	buc
56071	120mm x 0.5 mm	1	buc
56088	130mm x 0.5 mm	1	buc
56095	150mm x 0.5 mm	1	buc
56101	160mm x 0.5 mm	1	buc
56118	180mm x 0.5 mm	1	buc
56125	200mm x 0.5 mm	1	buc

Capac condens inox



COD	DIMENSIUNI D X G	A MBALARE PCS / BOX	U.M.
43596	120mm x 0.5mm	1	buc
55951	130mm x 0.5mm	1	buc
54923	150mm x 0.5mm	1	buc
54790	160mm x 0.5mm	1	buc
51830	180mm x 0.5mm	1	buc
52813	200mm x 0.5mm	1	buc

Colier fixare inox



COD	DIMENSIUNI D X G	U.M.
57078	130mm x 0.5mm	buc
57085	150mm x 0.5mm	buc
57108	160mm x 0.5mm	buc
57092	180mm x 0.5mm	buc
57115	200mm x 0.5mm	buc
57283	250mm x 0.5mm	buc

Cocoș de vânt inox

Economic și eficient pentru înlocuirea capacelor terminale clasice – tip palărie chinezească la coșurile de fum. Au avantajul că dirijează fumul pe direcția vântului, astfel încât acesta nu poate pătrunde înapoi în coș. Nu permite ca ploaia să intre pe hornul sobei sau centralei, micșorează considerabil crearea condensului.



COD	DIAMETRU	A MBALARE PCS / BOX	U.M.
42469	120 mm	1	buc



04

Elemente coș de fum
din oțel

VULCANO

Cu căldură, în siguranță.

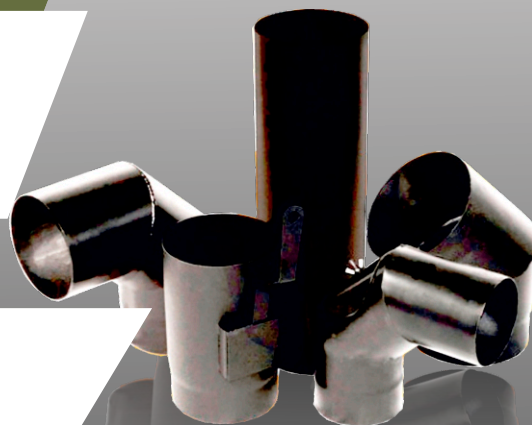

Elemente coș fum din oțel

Burlan rigid negru



COD	DIMENSIUNI D X G X L	A MBALARE PCS / BOX	U.M.
55043	120mm X 2mm x 0.5m	1	buc
55050	130mm X 2mm x 0.5m	1	buc
55067	150mm X 2mm x 0.5m	1	buc
55074	160mm X 2mm x 0.5m	1	buc
55081	180mm X 2mm x 0.5m	1	buc
55098	200mm X 2mm x 0.5m	1	buc
54985	120mm X 2mm x 1m	1	buc
54992	130mm X 2mm x 1m	1	buc
55005	150mm X 2mm x 1m	1	buc
55012	160mm X 2mm x 1m	1	buc
55029	180mm X 2mm x 1m	1	buc
55036	200mm X 2mm x 1m	1	buc

Clapetă reglaj neagră



COD	DIMENSIUNI D X G	A MBALARE PCS / BOX	U.M.
55227	120mm X 2mm	1	buc
55234	130mm X 2mm	1	buc
56538	150mm X 2mm	1	buc
56545	160mm X 2mm	1	buc
56552	180mm X 2mm	1	buc

Cot negru 90°



COD	DIMENSIUNI D X G	A MBALARE PCS / BOX	U.M.
55289	120mm X 2mm	1	buc
55296	130mm X 2mm	1	buc
55302	150mm X 2mm	1	buc
55319	160mm X 2mm	1	buc
55326	180mm X 2mm	1	buc
55333	200mm X 2mm	1	buc

Cot negru ușiță curățare 90°



COD	DIMENSIUNI D X G	A MBALARE PCS / BOX	U.M.
55401	120mm X 2mm	1	buc
55418	130mm X 2mm	1	buc
55425	150mm X 2mm	1	buc
55432	160mm X 2mm	1	buc
55449	180mm X 2mm	1	buc
55456	200mm X 2mm	1	buc



Elemente coș fum din oțel

Flanșă neagră



Recuperator căldură negru



COD	DIMENSIUNI D X G	Ă MBALARE PCS / BOX	U.M.
55463	120mm X 2mm	1	buc
55470	130mm X 2mm	1	buc
55487	150mm X 2mm	1	buc
55494	160mm X 2mm	1	buc
55500	180mm X 2mm	1	buc
55517	200mm X 2mm	1	buc

COD	DIMENSIUNI D X G	Ă MBALARE PCS / BOX	U.M.
55104	120mm X 2mm	1	buc
55111	130mm X 2mm	1	buc



Elemente coș fum din oțel

Cot reglabil negru 90°



COD	DIAMETRU	A MBALARE PCS / BOX	U.M.
55128	120	1	buc
55258	130	1	buc
55265	150	1	buc
55142	160	1	buc
55166	180	1	buc
55180	200	1	buc

Cot reglabil unversal negru



COD	DIAMETRU	A MBALARE PCS / BOX	U.M.
55135	120	1	buc
56576	130	1	buc
55272	150	1	buc
55159	160	1	buc
55173	180	1	buc
55197	200	1	buc

Cot reglabil negru 45°



COD	DIAMETRU	A MBALARE PCS / BOX	U.M.
55340	120	1	buc
55357	130	1	buc
55364	150	1	buc
55371	160	1	buc
55388	180	1	buc
55395	200	1	buc

Trecere coș negru - coș ceramic



COD	DIAMETRU	A MBALARE PCS / BOX	U.M.
55203	160-160	1	buc
55210	180-180	1	buc
55241	200-200	1	buc



05

Şeminee
și sobe

 **NORDICA**
Extrablame



Sobă lemne Gemma - 6 kW

Soba GEMMA redefiniște eleganța clasică printr-o combinație perfectă între performanță și estetică naturală. Plăcile ceramice ce imită piatra adaugă un caracter autentic și sofisticat, transformând fiecare încăpere într-un spațiu cald și primitiv.

Alimentată cu lemn, soba GEMMA NATURAL STONE oferă o bună eficiență termică, încălzind spații de până la 172 m³ (conform producătorului). Designul său clasic îmbină robustețea cu rafinamentul, creând un ambient armonios. Produsele Nordica-Extraflame sunt printre cele mai avansate din industrie, respectând cu strictețe reglementările internaționale privind emisiile.



Specificații tehnice:

Combustibil	Lemn
Mod încălzire	Radiație
Volum încălzit (m ³)	< 250
Putere nominală (kW)	6 kW
Randament (%)	82,2%
Consum orar (kg/h)	1.7 kg/h
Dimensiuni (L x H x l)	460 x 840 x 495 mm
Greutate (kg)	85 kg
Diametru evacuare gaze arse (mm)	120 mm
Evacuarea fumului	Superior
Clasă energetică	A+
Sticlă ceramică rezistentă	la 700° C

Dimensiunea buștenilor max. 25 cm lungime și max. 35 mm circumferință (sub rezerva respectării datelor de consum orar furnizate pentru model)

Componentele sobei GEMMA:

- Sertar de cenușă extractibil
- Fața interioară a focarului din fontă
- Uși, blat, bază și cadru din fonta emailată
- Aer primar și secundar reglabil pentru o ardere mai bună, controlată
- Sistem post-combustie (emisiile reduse)
- Sticlă ceramică
- Placare exterioară din faianță
- Vatră din fontă

Culoare	Cod produs
Piatră naturală	xxx
Elegance White Infinity	xxx
Liberty Panna	xxx
Elegance Bordeaux	xxx

Sobă lemne Emiliana - 6.5 kW

Soba EMILIANA BORDEAUX îmbină rafinamentul și performanța, oferind o soluție de încălzire premium pentru locuințe și spații publice. Alimentată cu lemn, aceasta asigură o eficiență termică excepțională, încălzind spații de până la 186 m³ (conform producătorului), în timp ce adaugă un plus de eleganță oricărui interior. Cu un design plin de stil și finisaje impecabile, EMILIANA transformă orice încăpere într-un spațiu confortabil și primitor. Fiecare detaliu este conceput pentru a reflecta eleganța și funcționalitatea, creând un ambient distinct, armonios. Produsele Nordica-Extraflame sunt printre cele mai avansate din industrie, respectând cu strictețe reglementările internaționale privind emisiile.



Specificații tehnice:

Combustibil	Lemn
Mod încălzire	Radiație
Volum încălzit (m ³)	< 250
Putere nominală (kW)	6.5 kW
Randament (%)	88,70%
Consum orar (kg/h)	1.7 kg/h
Dimensiuni (L x H x l)	453 x 950 x 490 mm
Greutate (kg)	135 kg
Diametru evacuare gaze arse (mm)	120 mm
Evacuarea fumului	Superior
Clasă energetică	A+
Sticlă ceramică rezistentă	la 700° C

Dimensiunea buștenilor max. 25 cm lungime și max. 35 mm circumferință (sub rezerva respectării datelor de consum orar furnizate pentru model)

Componentele sobei EMILIANA BORDEAUX:

- Sertar de cenușă extractibil
- Fața interioară a focarului din fontă
- Uși, blat, bază și cadru din fonta emailată
- Aer prim și secundar reglabil pentru o ardere mai bună, controlată
- Sistem post-combustie (emisii reduse)
- Sticlă ceramică
- Placare din majolică lucrată manual
- Vatră din fontă

Culoare	Cod produs
Bordeaux	xxx
White Infinity	xxx

Sobă lemne Candy 4.0 - 6.2 kW

Soba CANDY oferă o soluție eficientă și elegantă pentru încălzirea locuințelor și a spațiilor publice. Funcționând pe bază de lemn, asigură un randament termic optim, încălzind spații de până la 177 m³ (conform producătorului). Cu un design rafinat și finisaje deosebite, se integrează armonios în orice interior, adăugând un plus de stil și confort. Această sobă creează o atmosferă plăcută și primitoare, îmbinând estetica cu funcționalitatea. Produsele Nordica-Extraflame sunt printre cele mai avansate din industrie, respectând cu strictețe reglementările internaționale privind emisiile.

Important: Conectare la un coș de fum profesional și punere în funcțiune de către personal autorizat.

Componentele sobei CANDY:

- Sertar de cenușă extractibil
- Fața interioară a focarului din fontă
- Uși, blat, bază și cadru din fontă emailată
- Aer primar și secundar reglabil pentru o ardere mai bună, controlată
- Sistem post-combustie (emisii reduse)
- Sticlă ceramică

Specificații tehnice:

Combustibil	Lemn
Mod încălzire	Radiație
Volum încălzit (m ³)	< 250
Putere nominală (kW)	6.2 kW
Randament (%)	85,1%
Consum orar (kg/h)	1.7 kg/h
Dimensiuni (L x H x l)	404 x 890 x 397 mm
Greutate (kg)	85 kg
Diametru evacuare gaze arse (mm)	120 mm
Evacuarea fumului	Superior
Clasă energetică	A+
Sticlă ceramică rezistentă	la 700° C

Culoare Cod produs

Negru antracit xxx

Dimensiunea buștenilor max. 25 cm lungime și max. 35 mm circumferință (sub rezerva respectării datelor de consum orar furnizate pentru model)



Sobă lemne Isetta Evo 4.0 - 7.3 kW

Soba ISETTA EVO redefinește standardele încălzirii tradiționale printr-o combinație perfectă de eleganță și performanță. Proiectată pentru a oferi un bun randament pentru spații mari, aceasta funcționează pe bază de lemn și încălzește eficient spații de până la 209 m³ (conform producătorului). Cu un design vintage și finisaje premium, soba ISETTA EVO se integrează armonios în orice decor, fiind alegerea ideală pentru cei care apreciază calitatea, durabilitatea și farmecul clasic al căldurii autentice. Produsele Nordica-Extraflame sunt printre cele mai avansate din industrie, respectând cu strictețe reglementările internaționale privind emisiile.

Important: Conectare la un coș de fum profesional și punere în funcțiune de către personal autorizat.

Componentele sobei ISETTA EVO:

- Sertar de cenușă extractibil
- Structură complet din fontă emailată
- Ușă de încărcare frontală și laterală
- Aer primar și secundar reglabil pentru un control mai bun al arderii și o ardere cât mai eficientă
- Sistem post-combustie (emisii reduse)
- Sticlă ceramică

Specificații tehnice:

Combustibil	Lemn
Mod încălzire	Radiație
Volum încălzit (m ³)	< 250
Putere nominală (kW)	7.3 kW
Randament (%)	83,6%
Consum orar (kg/h)	2 kg/h
Dimensiuni (L x H x l)	660 x 706 x 590 mm
Greutate (kg)	160 kg
Diametru evacuare gaze arse (mm)	150 mm
Evacuarea fumului	Superior
Clasă energetică	A+
Sticlă termorezistentă	la 700° C



Culoare

Cod produs

Negru antracit

xxx

Dimensiunea buștenilor max. 25 cm lungime și max. 35 mm circumferință (sub rezerva respectării datelor de consum orar furnizate pentru model)

Sobă lemne Brigitta GB - 4.7 kW

Soba BRIGITTA GB este o alegere practică și accesibilă pentru încălzirea locuințelor și a spațiilor publice. Funcționând pe bază de lemn, oferă un randament termic eficient, putând încălzi spații de până la 134 m³ (conform producătorului). Cu un design simplu și finisaje atent realizate reprezintă o soluție fiabilă și estetică pentru cei care doresc căldură plăcută la un preț avantajos. Produsele Nordica-Extraflame sunt printre cele mai avansate din industrie, respectând cu strictețe reglementările internaționale privind emisiile.

Important: Conectare la un coș de fum profesional și punere în funcțiune de către personal autorizat.



Componentele sobei BRIGITTA GB:

- Sertar de cenușă extractibil
- Structură complet din fontă emailată
- Foar și grătar din fontă
- Aer primar și secundar reglabil pentru un control mai bun al arderii
- Sistem post-combustie (emisii reduse)
- Sticlă ceramică
- Dimensiuni reduse pentru integrare în spații mici

Specificații tehnice:

Combustibil	Lemn
Mod încălzire	Radiație
Volum încălzit (m ³)	< 250
Putere nominală (kW)	4.7 kW
Randament (%)	81%
Consum orar (kg/h)	1.35 kg/h
Dimensiuni (L x H x l)	404 x 640 x 397 mm
Greutate (kg)	70 kg
Diametru evacuare gaze arse (mm)	120 mm
Evacuarea fumului	Superior
Clasă energetică	A+
Sticlă termorezistentă	la 700° C

Culoare

Cod produs

Negru antracit

xxx

Dimensiunea buștenilor max. 25 cm lungime și max. 35 mm circumferință (sub rezerva respectării datelor de consum orar furnizate pentru model)

Șemineu lemne Inserto 70 H 49 4.0 Ventilato - 6.7 kW



Componentele șemineului INSERTO:

- Sertar de cenușă extractabil
- Interiorul focarului căptușit cu fontă și Nordiker
- Ușă de foc din fontă
- Structură din fontă
- Reglare a aerului primar și secundar pentru un control mai bun al arderii
- 2 ventilatoare tangente • Sistem de post-combustie (emisii reduse)
- Ventilație frontală a camerei
- Geam ceramic
- Posibilitatea de a canaliza produsul cu un kit de ventilație specific pentru inserte/focar (opțional) +2 inele de conexiune pentru aer (opțional)
- Înălțime mică
- Regulator de viteză al ventilației

Descoperă experiența unui încălzire eficientă și elegantă cu șemineul INSERTO, conceput pentru a transforma orice încăpere într-un spațiu confortabil. Fiind echipat cu tehnologie de ardere intermitentă care garantează performanță constantă și un consum redus de lemne, încălzește o suprafață de 192 m². Fiecare componentă este construită din fontă de înaltă calitate, îmbinată perfect prin tehnici inovative pentru a asigura o etanșeitate perfectă. Aparatul este echipat cu un circuit de aer integrat pentru recuperarea căldurii, ceea ce permite un transfer maxim de energie. Priveliștea asupra flăcărilor este completată de o ușă panoramică cu geam ceramic rezistent. Transformă-ți casa într-un refugiu de căldură și confort! Produsele Nordica-Extraflame sunt printre cele mai avansate din industrie, respectând cu strictețe reglementările internaționale privind emisiile.

Important: Conectare la un coș de fum profesional și punere în funcțiune de către personal autorizat.

Specificații tehnice:

Combustibil	Lemn
Mod încălzire	Radiație
Volum încălzit (m ³)	< 250
Putere nominală (kW)	6.7 kW
Randament (%)	82%
Consum orar (kg/h)	1,9 kg/h
Dimensiuni (L x H x l)	695 x 495 x 450 mm
Greutate (kg)	149 kg
Diametru evacuare gaze arse (mm)	160 mm
Evacuarea fumului	Superior
Clasă energetică	A+
Sticlă termorezistentă	la 700° C

Dimensiunea buștenilor max. 25 cm lungime și max. 35 mm circumferință (sub rezerva respectării datelor de consum orar furnizate pentru model)

Culoare

Cod produs

Negru antracit

xxx

Șemineu Lemne Monobloco 800 Angolo DX Black -10 kW

Împărtășește rafinamentul și performanța supremă cu șemineul MONOBLOCO 800 ANGOLO, creat pentru a redefini standardele de confort și eleganță. Proiectat cu tehnologie de ardere intermitentă, acest aparat asigură o performanță constantă și un consum de lemne extrem de eficient, încălzind cu grație o suprafață de până la 287 m³. Fiecare detaliu al șemineului este realizat din fontă de cea mai înaltă calitate, îmbinată meticolos prin tehnici inovatoare, pentru a garanta o etanșeitate perfectă și o durabilitate excepțională. Produsul optimizează transferul termic, oferind o încălzire rapidă și eficientă. Focarul său cu spate dublu, dotat cu o placă extractabilă perforată, maximizează eficiența arderii prin preîncălzirea aerului, creând o post-combustie care sporește randamentul și reduce semnificativ emisiile.



Montat pe ghidaje extensibile cu bile, ușa panoramică asigură o deschidere lină și silențioasă, oferind o fiabilitate de neegalat pe termen lung. Fă din casa ta un sanctuar de confort, căldură și lux! Produsele Nordica-Extraflame sunt printre cele mai avansate din industrie, respectând cu strictețe reglementările internaționale privind emisiile.

Important: Conectare la un coș de fum profesional și punere în funcțiune de către personal autorizat.

Componentele șemineului MONOBLOCO 800 ANGOLO:

- Sertar de cenușă extractabil
- Interiorul focarului căptușit cu fontă și Nordiker
- Placă de foc și grătar din fontă
- Structură din fontă
- Reglare a aerului primar și secundar pentru un control mai bun al arderii
- Sistem de post-combustie (emisii reduse)
- Capotă din oțel special de 3 mm grosime
- Geam ceramic unitar, cu formă unghiulară
- Ventilație și accesorii aferente (Carter + Kit de ventilație sau Kit Wind Air) opționale

Specificații tehnice:

Combustibil	Lemn
Mod încălzire	Radiație
Volum încălzit (m ³)	< 250
Putere nominală (kW)	10 kW
Randament (%)	80,9%
Consum orar (kg/h)	2.9 kg/h
Dimensiuni (L x H x l)	879 x 1570-1605 x 612 mm
Greutate (kg)	271 kg
Diametru evacuare gaze arse (mm)	200 mm
Evacuarea fumului	Superior
Clasă energetică	A+
Sticlă termorezistentă	la 700° C

Dimensiunea buștenilor max. 25 cm lungime și max. 35 mm circumferință (sub rezerva respectării datelor de consum orar furnizate pentru model)

Culoare	Cod produs
DX Black	xxx

Sobă peleți Ketty Evo 2.0 White - 6.7 kW

Soba KETTY oferă încălzire eficientă și confort, are un design modern și este ușor de instalat. Această sobă pe peleți este concepută pentru încălzirea spațiilor de până la 187 m³ (conform producătorului), prin ventilarea frontală a aerului cald în încăperea în care este instalată. Se instalează pe pardoseală și este destinată încălzirii locuințelor și spațiilor deschise. Produsele Nordica-Extraflame sunt printre cele mai avansate din industrie, respectând cu strictețe reglementările internaționale privind emisiile.

Important: Conectare la un coș de fum profesional și punere în funcțiune de către personal autorizat.



Componentele sobei KETTY:

- Vatră, ușa de foc și brazier din fontă
- Schimbător de căldură cu suprafață radiantă
- Compartiment extractibil pentru cenușă
- Ventilație fața camerei cu motor dedicat, cu Confort funcție
- Posibilități de evacuare a fumului: spate
- Vatră extractibilă (numai cu asistenta autorizată)
- Easy Control – control simplificat
- Easy Setup – instalare facilă
- Ecran LCD negru

Dimensiunea buștenilor max. 25 cm lungime și max. 35 mm circumferință (sub rezerva respectării datelor de consum orar furnizate pentru model)

Specificații tehnice:

Combustibil	Peleți
Mod încălzire	Ventilare
Volum încălzit (m ³)	< 250
Putere nominală (kW)	6.7 kW
Randament (%)	89 - 90,7 %
Consum orar (kg/h)	0,6 - 1,5 kg/h
Dimensiuni (L x H x l)	456 x 884 x 479
Greutate (kg)	77 kg
Diametru evacuare gaze arse (mm)	80 mm
Capacitate rezervor (kg/l)	15 kg
Clasă energetică	A+

Culoare	Cod produs
White	xxx

Sobă peleți Klaudia Plus 5.0 - 3.2 - 8.0 kW

Soba KLAUDIA redefiniște confortul termic printr-un echilibru perfect între eleganță, performanță și tehnologie avansată. Cu un design modern, rafinat și ergonomic, această sobă pe peleți oferă o încălzire eficientă pentru spații de până la 230 m³ (conform producătorului), asigurând o distribuție uniformă a căldurii prin ventilare frontală.

Concepută pentru a se integra armonios în orice locuință sofisticată, KLAUDIA se instalează pe pardoseală și este ideală pentru încălzirea rezidențială și a spațiilor deschise fiind un produs performant și exclusivist. Produsele Nordica-Extraflame sunt printre cele mai avansate din industrie, respectând cu strictețe reglementările internaționale privind emisiile. Soba KLAUDIA redefiniște confortul termic printr-un echilibru perfect între eleganță, performanță și tehnologie avansată. Cu un design modern, rafinat și ergonomic, această sobă pe peleți oferă o încălzire eficientă pentru spații de până la 230 m³ (conform producătorului), asigurând o distribuție uniformă a căldurii prin ventilare frontală.

Concepută pentru a se integra armonios în orice locuință sofisticată, KLAUDIA se instalează pe pardoseală și este ideală pentru încălzirea rezidențială și a spațiilor deschise, fiind un produs performant și exclusivist. Produsele Nordica-Extraflame sunt printre cele mai avansate din industrie, respectând cu strictețe reglementările internaționale privind emisiile.

Important: Conectare la un coș de fum profesional și punere în funcțiune de către personal autorizat.



Componentele sobei KLAUDIA:

- Vatră, ușa de foc și brazier din fontă
- Schimbător de căldură cu suprafață radiantă
- Rezervor ermetic
- Compartiment extractibil pentru cenușă
- Ventilație fața camerei cu dedicat motor, cu funcție Comfort
- Sistem de conducte cu motor dedicat 6 mt., termostabil
- Posibilități de ieșire a sistemului de conducte (Ø80 mm): spate
- Viziune largă de foc
- Geam mare
- Mâner ergonomic
- Posibilități de evacuare a fumului: spate, superior
- Vatră extractibilă (numai de către autorizat asistență)
- Telecomandă IR touch
- Ecran LCD negru

Specificații tehnice:

Combustibil	Peleți
Mod încălzire	Conductibil
Volum încălzit (m ³)	< 250
Putere nominală (kW)	3.2 - 8.0 kW
Randament (%)	91,3 % - 91,9 %
Consum orar (kg/h)	0,7 - 1,8 kg / h
Dimensiuni (L x H x l)	498 x 1017 x 538 mm
Greutate (kg)	105 kg
Diametru evacuare gaze arse (mm)	80 mm
Capacitate rezervor (kg/l)	15 kg
Clasă energetică	A+

Culoare	Cod produs
Ivory	xxx
Bordeaux	xxx
Negru	xxx

Sobă lemne Super Junior - 5 kW

Pentru cei care caută o soluție de încălzire eficientă și accesibilă, soba SUPER JUNIOR este o alegere inteligentă. Cu un consum bun de lemn și o capacitate de încălzire de până la 143 m³ (conform producătorului), oferă căldură constantă fără costuri mari. Designul său simplu și construcția durabilă o fac potrivită atât pentru locuințe, cât și pentru spații publice, fiind o investiție practică pentru confort pe termen lung. Produsele Nordica-Extraflame sunt printre cele mai avansate din industrie, respectând cu strictețe reglementările internaționale privind emisiile.

Important: Conectare la un coș de fum profesional și punere în funcțiune de către personal autorizat.



Componentele sobei SUPER JUNIOR:

- Sertar de cenușă extractabil
- Interiorul vetrei căptușit cu fontă
- Ușă, blat, bază și cadru din fontă emailată
- Aer primar și secundar reglabil pentru un control mai bun al arderii
- Sistem de post-combustie (emisiile reduse)
- Sticlă ceramică
- Mânere din alamă cromată
- Grătar mobil

Dimensiunea buștenilor max. 25 cm lungime și max. 35 mm circumferință (sub rezerva respectării datelor de consum orar furnizate pentru model)

Specificații tehnice:

Combustibil	Lemn
Mod încălzire	Radiație
Volum încălzit (m ³)	< 250
Putere nominală (kW)	5 kW
Randament (%)	80 %
Consum orar (kg/h)	1,5 kg / h
Dimensiuni (L x H x l)	360 x 771 x 419 mm
Greutate (kg)	64 kg
Diametru evacuare gaze arse (mm)	120 mm
Evacuarea fumului	Superior
Clasă energetică	A
Sticlă termorezistentă	la 700° C

Culoare	Cod produs
Negru antracit	xxx
Verde	xxx

Sobă lemne Tea 5.0 - 7 kW

Soba TEA este o alegere practică și elegantă pentru încălzirea locuințelor și spațiilor publice. Funcționează pe lemn și poate încălzi până la 201 m³ (conform producătorului). Cu un design modern, se potrivește perfect în orice interior, oferind atât căldură, cât și un plus de stil și confort. Produsele Nordica-Extraflame sunt printre cele mai avansate din industrie, respectând cu strictețe reglementările internaționale privind emisiile.

Important: Conectare la un coș de fum profesional și punere în funcțiune de către personal autorizat.



Componentele sobei TEA:

- Sertar de cenușă extractibil
- Fața interioară a focarului cu material refractar
- Blat, ușă și bază din fontă
- Aer primar și secundar reglabil pentru un control mai bun al arderii
- Sistem post ardere (emisiu scăzute)
- Sticlă ceramică
- Agitator grilă

Dimensiunea buștenilor max. 25 cm lungime și max. 35 mm circumferință (sub rezerva respectării datelor de consum orar furnizate pentru model)

Specificații tehnice:

Combustibil	Lemn
Mod încălzire	Radiație
Volum încălzit (m ³)	< 250
Putere nominală (kW)	7 kW
Randament (%)	88,5 %
Consum orar (kg/h)	1,8 kg / h
Dimensiuni (L x H x l)	414 x 1346 x 419 mm
Greutate (kg)	79 kg
Diametru evacuare gaze arse (mm)	120 mm
Evacuarea fumului	Superior
Clasă energetică	A+
Sticlă termorezistentă	la 700° C

Culoare	Cod produs
Negru antracit	xxx
Verde	xxx

Sobă de gătit pe lemne Sovrana Easy Evo 2.0 - 7.5 kW

Soba de gătit pe lemne SOVRANA EASY EVO 2.0 este o soluție versatilă pentru încălzirea locuințelor și prepararea hranei. Poate fi utilizată atât pentru gătit și copt, cât și pentru încălzirea locuințelor pe perioade scurte sau ca supliment pentru un sistem de încălzire centralizat insuficient. Sunt o alegere practică pentru apartamente de vacanță, case individuale și spații publice. Datorită construcției sale robuste și sigure, această sobă asigură un bun randament termic, putând încălzi până la 215 m³ (conform producătorului). Designul modern și elegant permite integrarea ușoară în orice interior, oferind nu doar confort termic, ci și un aspect plăcut. Produsele Nordica-Extraflame sunt printre cele mai avansate din industrie, respectând cu strictețe reglementările internaționale privind emisiile.

Important: Conectare la un coș de fum profesional și punere în funcțiune de către personal autorizat.



Componentele sobei SOVRANA EASY EVO 2.0:

- Sertar de cenușă extractabil
- Fațadă și cadru din fontă emailată
- Interiorul vetrei căptușit cu fontă
- Plită superioară și inele din fontă lustruită
- Uși din oțel emailat
- Sistem de post-combustie (emisii reduse)
- Sertar pentru lemne extractabil
- Cuptor din oțel emailat cu porțelan, 41 l
- Ușă dublă pentru cuptor
- Ușă focar din fontă cu geam dublu, geam interior ceramic
- Tavă de copt emailată (1 bucată)

Culoare	Cod produs
Negru antracit	xxx
Verde	xxx

Specificații tehnice:

Combustibil	Lemn
Mod încălzire	Radiație
Volum încălzit (m ³)	< 250
Putere nominală (kW)	7.5 kW
Randament (%)	81 %
Consum orar (kg/h)	2,2 kg/h
Dimensiuni (L x H x l)	964 x 848 x 641 mm
Greutate (kg)	140 kg
Diametru evacuare gaze arse (mm)	130 mm
Evacuarea fumului	Superior dreapta sau posterioară
Clasă energetică	A+
Sticlă termorezistentă	la 700° C

Dimensiunea buștenilor max. 25 cm lungime și max. 35 mm circumferință (sub rezerva respectării datelor de consum orar furnizate pentru model)

Sobă de gătit pe lemne Family 4.5 - 7.5 kW

Soba de gătit pe lemne FAMILY 4.5 combină funcționalitatea cu eficiența, fiind perfectă atât pentru prepararea hranei (gătit și copt), cât și pentru încălzirea locuințelor. Este o soluție ideală pentru cei care au nevoie de căldură suplimentară în perioadele reci sau pentru locuințele cu un sistem de încălzire centralizat insuficient. Potrivită pentru apartamente de vacanță, case individuale și spații publice, această sobă asigură un randament termic optim, încălzind până la 215 m³ (conform producătorului). Designul clasic permite integrarea ușoară în orice ambient, oferind confort și un plus de eleganță. Produsele Nordica-Extraflame sunt printre cele mai avansate din industrie, respectând cu strictețe reglementările internaționale privind emisiile.

Important: Conectare la un coș de fum profesional și punere în funcțiune de către personal autorizat.



Componentele sobei FAMILY 4.5:

- Sertar de cenușă extractabil
- Fațadă și cadru din fontă emailată
- Interiorul vetrei căptușit cu fontă
- Plită superioară și inele din fontă lustruită
- Uși din oțel emailat
- Sistem de post-combustie (emisii reduse)
- Sertar pentru lemne extractabil
- Cuptor din oțel emailat cu porțelan, 41 l
- Ușă dublă pentru cuptor
- Ușă focar din fontă cu geam dublu, geam interior ceramic
- Tavă de copt emailată (1 bucată)

Dimensiunea buștenilor max. 25 cm lungime și max. 35 mm circumferință (sub rezerva respectării datelor de consum orar furnizate pentru model)

Culoare	Cod produs
Cappuccino	xxx
Negru antracit	xxx
White	xxx

Specificații tehnice:

Combustibil	Lemn
Mod încălzire	Radiație
Volum încălzit (m ³)	< 250
Putere nominală (kW)	7.5 kW
Randament (%)	81 %
Consum orar (kg/h)	2,2 kg / h
Dimensiuni (L x H x l)	964 x 853 x 642 mm
Greutate (kg)	125 kg
Diametru evacuare gaze arse (mm)	130 mm
Evacuarea fumului	Superior dreapta
Clasă energetică	A+
Sticlă termorezistentă	la 700° C



06

Accesorii și articole
întreținere coș de fum



Accesorii coș fum

Terminal horn tip "Pălărie chinez" ZN

Terminal din tablă zincată pentru coșuri de fum din cărămidă sau alte materiale, cu forma pătrată.

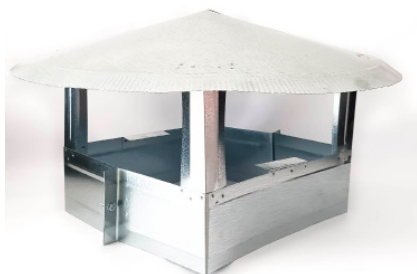

COD	DIMENSIUNI L X I	A MBALARE PCS / BOX	U.M.
43602	250mmx250mm	1	buc
43619	320mmx320mm	1	buc

Mufă legătură din tablă zincată

Domenii de utilizare: instalații pentru ventilații, aerisiri, instalații de aer condiționat.

Material folosit: tablă galvanizată cu grosime de 0.7mm.

Se folosesc pentru legatura a două tuburi flexibile în vederea obținerii de tronșoane mai mari,



COD	DIAMETRU	A MBALARE PCS / BOX	U.M.
42315	80mm	1	buc
42322	90mm	1	buc
42339	100mm	1	buc
42346	110mm	1	buc
42353	120mm	1	buc
42360	130mm	1	buc
42377	140mm	1	buc
42384	150mm	1	buc
42391	160mm	1	buc
42407	180mm	1	buc
42414	200mm	1	buc
42438	250mm	1	buc
49123	400mm	1	buc

Terminal horn tip "Pălărie chinez" ZN

Confecționat din tablă zincată cu grosime de 0.4mm și utilizat pentru protecția hornurilor.



COD	DIAMETRU	A MBALARE PCS / BOX	U.M.
45910	110mm	1	buc
41301	120mm	1	buc
44395	130mm	1	buc
43534	150mm	1	buc
44401	160mm	1	buc
44258	180mm	1	buc
44357	200mm	1	buc
45262	220mm	1	buc
44449	250mm	1	buc

Cocoșel de vânt zincat

Economic și eficient pentru înlocuirea capacelor terminale clasice – tip palărie chinezească la coșurile de fum. Au avantajul că dirijează fumul pe direcția vântului, astfel încât acesta nu poate pătrunde înapoi în coș. Nu permite ca ploaia să intre pe hornul sobei sau centralei, micșorează considerabil crearea condensului.



COD	DIMENSIUNI L X I	A MBALARE PCS / BOX	U.M.
44623	250mm x 250mm	1	buc

Cocoș de vânt zincat



COD	DIAMETRU	A MBALARE PCS / BOX	U.M.
42476	120mm	1	buc

Accesorii coș fum

Portiță fum tablă zincată



COD	DIAMENSIUNI	Ă MBALARE PCS / BOX	U.M.
43886	110 mm x 110mm	1	buc
43459	120 mm x 120mm	1	buc

Set reparații adeziv + sfoară azbest



COD	GROSIME	Ă MBALARE PCS / BOX	U.M.
48577	6mm	1	buc
48584	8mm	1	buc
48591	10mm	1	buc
48607	12mm	1	buc

Ușiță horn maro



COD	DIMENSIUNI L X I	Ă MBALARE PCS / BOX	U.M.
43794	140mmx140mm	1	kg
43800	210mmx140mm	1	kg

Sfoară azbest pentru centrală

Se folosește la etanșarea statică pentru caldura uscată la cuptoare, recipiente, cazane.

Proprietăți: stabilitate la temperaturi ridicate, proprietăți electrice bune, rezistență la foc, stabilitate bună, rezistență bună la agenți chimici, rezistență mecanică bună.



COD	GROSIME	LUNGIME	KG/ROLĂ	U.M.
45170	6mm	125	5	kg
43831	8mm	62	5	kg
43848	10mm	45	5	kg
43855	12mm	35	5	kg
43862	15mm	21	5	kg

Ramă șemineu metal



COD	COD FURNIZOR	DIMENSIUNI D x L x I	CULOARE	U.M.
60685	MK8 B	160mm x 110mm	alb	buc
60661	MK2 B	170mm x 170mm	alb	buc
60692	Mk10 B	260mm x 110mm	alb	buc
60678	MK6 B	470mm x 170mm	alb	buc
60647	MK8 AN	160mm x 110mm	maro	buc
60623	MK2 AN	170mm x 170mm	maro	buc
60654	MK10 AN	260mm x 110mm	maro	buc
60630	MK6 AN	470mm x 170mm	maro	buc

COD	DIMENSIUNI	CULOARE	Ă MBALARE PCS / BOX	U.M.
61170	100 x 200mm	negru	1	buc
61187	160 x 160mm	negru	1	buc
61194	160 x 320mm	negru	1	buc
61149	100 x 200mm	alamă	1	buc
61156	160 x 160mm	alamă	1	buc
61163	160 x 320mm	alamă	1	buc
61200	100 x 200mm	cupru antic	1	buc
61217	160 x 160mm	cupru antic	1	buc
61224	160 x 320mm	cupru antic	1	buc

Articole întreținere coș fum

Perie PVC

Se utilizează pentru curățarea mecanică a burlanelor de sobă de depuneri de gudron. Se utilizează prin racordarea unui mâner cu bușă M8.



COD	DIAMETRU / RACORD	A MBALARE PCS / BOX	U.M.
114593	150 / Racord M12	1	buc
114609	175 / Racord M12	1	buc
114616	200 / Racord M12	1	buc

Arici rotund sintetic

Este realizat din nylon și se utilizează pentru curățarea mecanică a coșurilor de fum din metal și cărămidă, elemente prefabricate, având rolul de a elimina depunerile de gudron.

Acest arici se utilizează prin racordarea unor bastoane cu bușă M12 la lungimea coșului de fum.



COD	DIAMETRU / RACORD	A MBALARE PCS / BOX	U.M.
50099	125, Racord M12	1	buc
50105	150, Racord M12	1	buc
50112	180, Racord M12	1	buc
50129	200, Racord M12	1	buc

Baston cu racord alamă



COD	LUNGIME / RACORD	A MBALARE PCS / BOX	U.M.
50211	L=1000mm, Racord M12	1	buc
50228	L=1400mm, Racord M12	1	buc
50235	L=2000mm, Racord M12	1	buc

Arici pătrat oțel plat

Se utilizează pentru curățarea mecanică a coșurilor de fum din cărămidă, elemente prefabricate, având rolul să curețe mecanic depunerile de funingine. Se utilizează prin racordarea unor bastoane cu bușă M12 la lungimea coșului de fum.



COD	DIMENSIUNI / RACORD	A MBALARE PCS / BOX	U.M.
50051	200mmx200mm, Racord M12	1	buc
50068	250mmx250mm, Racord M12	1	buc
50075	300mmx300mm, Racord M12	1	buc
50082	350mmx350mm, Racord M12	1	buc

Arici rotund oțel plat

Se utilizează pentru curățarea mecanică a coșurilor de fum din cărămidă, elemente prefabricate, având rolul să curețe mecanic depunerile de funingine. Se utilizează prin racordarea unor bastoane cu bușă M8-M12 la lungimea coșului de fum.

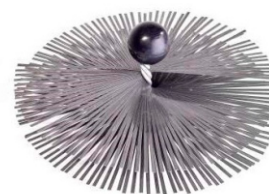

COD	DIAMETRU / RACORD	A MBALARE PCS / BOX	U.M.
50013	125, Racord M12	1	buc
50020	150, Racord M12	1	buc
50037	180, Racord M12	1	buc
50044	200, Racord M12	1	buc

Tijă oțel rotundă cu mâner



COD	LUNGIME / RACORD	A MBALARE PCS / BOX	U.M.
50204	L=1000mm, Racord M12	1	buc



Perie centrală oțel plat

Se utilizează pentru curățarea mecanică a centralelor.
Material: oțel plat
Se utilizează prin racordarea unui mâner cu bucsă M12.



COD	DIMENSIUNI / RACORD	A MBALARE PCS / BOX	U.M.
50136	85mm x 35mm, Racord M12	1	buc

Perie tuburi oțel

Se utilizează pentru curățarea mecanică a burlanelor de sobă de depuneri de gudron. Se utilizează prin racordarea unui mâner cu bucsă M12.



COD	DIAMETRU / RACORD	A MBALARE PCS / BOX	U.M.
50167	120, Racord M12	1	buc

Manivela baston



COD	RACORD	A MBALARE PCS / BOX	U.M.
50242	M12	1	buc

Cablu perie



COD	LUNGIME / RACORD	A MBALARE PCS / BOX	U.M.
114586	8000mm, Racord M 12	1	buc

Perie cazan oțel plat

Se utilizează pentru curățarea mecanică a cazanelor.
Material: oțel plat
Se utilizează prin racordarea unui mâner cu bucsă M12.



COD	DIMENSIUNI / RACORD	A MBALARE PCS / BOX	U.M.
50143	100mm x 50mm, Racord M12	1	buc



07

Accesorii de ventilație



Accesorii de ventilație

Ușiță vizitare plastic + cheie



COD	COD FURNIZOR	DIMENSIUNI L X I	CULOARE	U.M.
60104	DT17Z	450mm x 450mm	alb	buc

Ușiță vizitare plastic

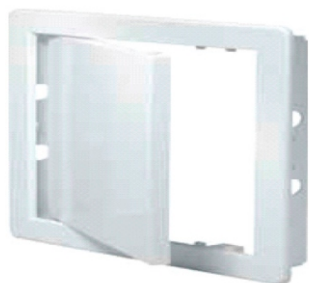

COD	COD FURNIZOR	DIMENSIUNI L X I	CULOARE	U.M.
60012	DT10	150mm x 150mm	alba	buc
60029	DT11	200mm x 150mm	alba	buc
60036	DT12	200mm x 200mm	alba	buc
60043	DT13	250mm x 200mm	alba	buc
60050	DT14	300mm x 200mm	alba	buc
60067	DT15	300mm x 300mm	alba	buc
60074	DT16	400mm x 300mm	alba	buc
60081	DT17	450mm x 450mm	alba	buc
60098	DT18	330mm x 250mm	alba	buc

Ramă aerisire inox + mufă

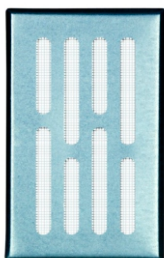

COD	COD FURNIZOR	DIMENSIUNI L X I	U.M.
60821	M1N	140mm X 140mm	buc
60791	M3N	140mm X 210mm	buc
60838	M7N	100mm X 250mm	buc

Ramă aerisire inox



COD	COD FURNIZOR	DIMENSIUNI L X I	U.M.
60852	MTA2N	150mm X 150mm	buc
60807	MTA4N	150mm X 25mm	buc
60913	MTA8N	250mm X 250mm	buc

Ramă aerisire metal



COD	COD FURNIZOR	DIMENSIUNI L X I	CULOARE	U.M.
60890	MTA8B	250mm X 250mm	alb	buc
60845	MTA2AN	150mm X 150mm	maro antic	buc
60869	MTA4AN	150mm X 250mm	maro antic	buc
60906	MTA8AN	250mm X 250mm	maro antic	buc

Ramă aerisire plastic



COD	COD FURNIZOR	DIAMETRU	U.M.
60920	TOK1	78-98mm	buc
60937	TOK2	99-124mm	buc

Accesorii de ventilație

Ramă aerisire albă reglabilă cu șnur T88



COD	DIMENSIUNI D x L x I	CULOARE	U.M.
60388	100mm x 140mm x 140mm	alb	buc

Ramă aerisire albă + plasă



COD	DIAMETRU	CULOARE	U.M.
61026	120mm	alb	buc

Ramă aerisire plastic + închidere



COD	COD FURNIZOR	DIAMETRU	CULOARE	U.M.
60395	T95	100mm	alb	buc
60401	T95A	110mm	alb	buc

Ramă aerisire plastic



COD	COD FURNIZOR	DIMENSIUNI D x L x I	CULOARE	U.M.
60456	T79	190mm x 190mm	alb	buc

Ramă aerisire plastic + mufă



COD	COD FURNIZOR	DIAMETRU	CULOARE	U.M.
60371	T75	75mm	alb	buc
60326	T30	100mm	alb	buc
60333	T77	110mm	alb	buc
60340	T32	125mm	alb	buc

Ramă aerisire plastic dublă



COD	COD FURNIZOR	DIAMETRU	CULOARE	U.M.
60364	T73	D: 50mm	alb	buc

Ramă aerisire plastic reglabilă



COD	COD FURNIZOR	DIAMETRU	CULOARE	U.M.
60350	T36	100-150mm	alb	buc

Ramă gravitațională plastic



COD	COD FURNIZOR	DIMENSIUNI D x L x I (mm)	CULOARE	U.M.
60555	TN3	100 x 140 x 140	alb	buc
60562	TN4	125 x 140 x 140	alb	buc

Accesorii de ventilație

Ramă aerisire plastic

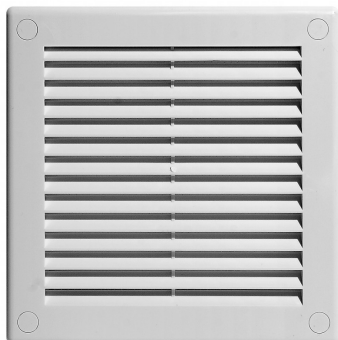

COD	COD FURNIZOR	DIMENSIUNI	CULOARE	U.M.
60463	TRU2	L x l: 150mm x 150mm	alb	buc
60470	TRU4	L x l: 250mm x 180mm	alb	buc
60487	TRU6	L x l: 200mm x 200mm	alb	buc
60494	TRU8	L x l: 250mm x 250mm	alb	buc
60500	TRU10	L x l: 300mm x 300mm	alb	buc
60418	TRU14	D: 100mm	alb	buc
60425	TRU16	D: 125mm	alb	buc
60432	TRU18	D: 150mm	alb	buc
60449	TRU20	D: 200mm	alb	buc
60524	TRU24	L x l: 300mm x 200mm	alb	buc
60548	TRU30	L x l: 100mm x 100mm	alb	buc

Flanșă inox



COD	COD FURNIZOR	DIAMETRU	U.M.
60227	RMN100	100mm	buc
60234	RMN110	110mm	buc
60241	RMN120	120mm	buc
60258	RMN125	125mm	buc
60265	RMN130	130mm	buc
60289	RMN150	150mm	buc
60296	RMN160	160mm	buc
60302	RMN180	180mm	buc
60319	RMN200	200mm	buc

Grilă evacuare cu clapet



COD	COD FURNIZOR	DIAMETRU	CULOARE	U.M.
60593	KO100-30	100mm	alb	buc
60609	KO125-30	125mm	alb	buc

Grilă ventilație inox



COD	DIMENSIUNI L x l x G	CULOARE	U.M.
60784	210mm x 140mm x 0.5mm	alb	buc

Clapet aer



COD	COD FURNIZOR	DIAMETRU	CULOARE	U.M.
60944	KO100-22	100mm	alb	buc

Flanșă metalică zincată

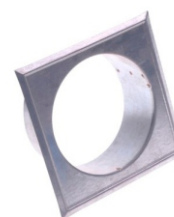

COD	DIAMETRU	U.M.
60722	100mm	buc
60739	110mm	buc
60746	120mm	buc
60753	130mm	buc
60760	150mm	buc

Accesorii de ventilație

Reducție plastic



COD	COD FURNIZOR	DIAMETRU	CULOARE	U.M.
60951	KO120-29	125-120mm	alb	buc
60616	KO125-29	125-100mm	alb	buc

Reducție universală



COD	COD FURNIZOR	DIAMETRU	CULOARE	U.M.
60586	RKO	100/110/120/ 125/150mm	alb	buc

Suport magnetic universal

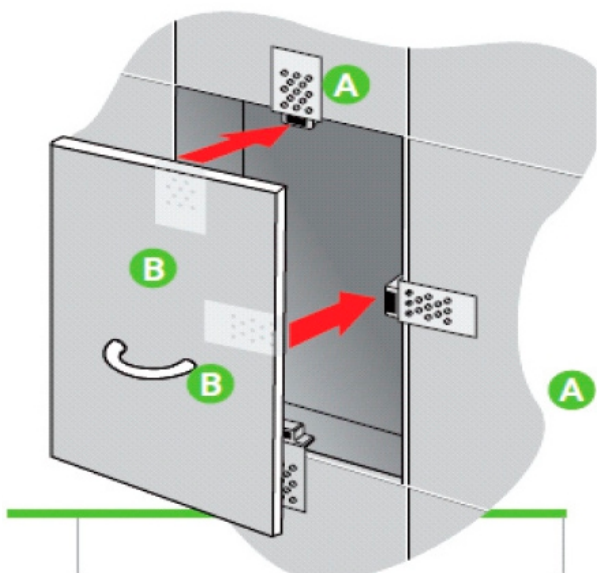

COD	COD FURNIZOR	U.M.
60111	MU1	buc

Flanșă metalică



COD	COD FURNIZOR	CULOARE	DIAMETRU	U.M.
60128	RM1	alb	100mm	buc
60135	RM2	alb	110mm	buc
60142	RM3	alb	120mm	buc
60708	RM4	maro	120mm	buc
60159	RM5	alb	125mm	buc
60166	RM6	alb	130mm	buc
60173	RM7	alb	140mm	buc
60180	RM8	alb	150mm	buc
60197	RM9	alb	160mm	buc
60203	RM10	alb	180mm	buc
60210	RM11	alb	200mm	buc

Accesorii de ventilație

Terminal rotativ din inox fără talpă

Domenii de utilizare: coșuri de fum inox sau materiale prefabricate folosite la centrale termice pe bază de gaz.

Material: inox 304

Rezistență la temperatură: +700 °C



COD	DIAMETRU	A MBALARE PCS / BOX	U.M.
41004	125mm	1	buc
41011	150mm	1	buc
41028	180mm	1	buc
41035	200mm	1	buc
41042	250mm	1	buc
41059	300mm	1	buc

Terminal rotativ din inox cu talpă

Domenii de utilizare: coșuri de fum inox sau materiale prefabricate folosite la centrale termice pe bază de gaz.

Material: inox 304

Rezistență la temperatură: +700 °C

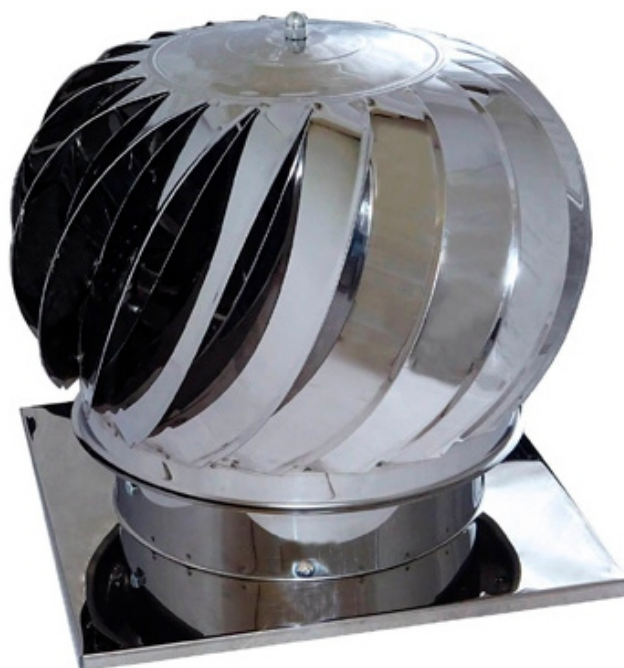

COD	DIAMETRU	A MBALARE PCS / BOX	U.M.
41066	125mm	1	buc
41073	150mm	1	buc
41080	180mm	1	buc
41097	200mm	1	buc
41103	250mm	1	buc
41110	300mm		

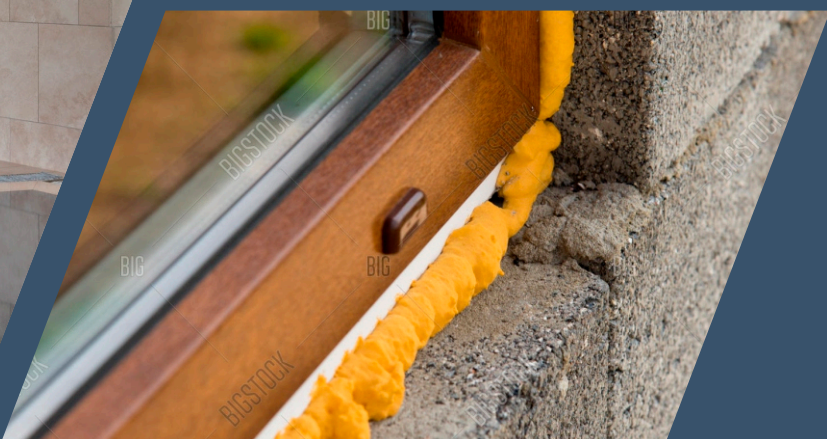

08

Spume poliuretanică,
adezivi și etanșanți



Spume poliuretanică

Super Pro spumă poliuretanică cu aplicator manual

Spumă poliuretanică profesională cu aplicator, are volum mare de expandare și o excelentă adeziune la majoritatea materialelor de construcții: lemn, zidărie, metal, beton, azbest, ciment, materiale plastice, (exceptând polietilena, teflonul și siliconul).
Este folosită la fixarea și etanșarea ramelor la uși și ferestre, umplerea golurilor din zidărie, din jurul țevilor.



Super Pro spumă poliuretanică aplicare cu pistol

Spumă poliuretanică profesională pentru aplicarea cu pistol de spumă. Are un volum mare de expandare, timp de întărire scurt și o excelentă adeziune la majoritatea materialelor de construcții.
Este folosită la fixarea și etanșarea ramelor la uși și ferestre, umplerea golurilor din zidărie și din jurul țevilor.



COD	PREZENTARE	CANTITATE	VOLUM EXPANDARE	Ț MBALARE PCS / BOX	U.M.
10017	tub metalic	300ml	18litri	12	buc
10024	tub metalic	500ml	30litri	12	buc
10178	tub metalic	650ml	39litri	12	buc
10079	tub metalic	700ml	42litri	12	buc

COD	PREZENTARE	CANTITATE	VOLUM EXPANDARE	Ț MBALARE PCS / BOX	U.M.
10048	tub metalic	750ml	45litri	12	buc
PREMIUM					
10055	tub metalic	830ml	65litri	12	buc

Super Pro spumă poliuretanică IARNĂ

Spumă poliuretanică profesională de iarnă pentru aplicarea cu pistol și pai, are volum mare de expandare, o excelentă adeziune la majoritatea materialelor de construcții și un timp de întărire scurt.
Poate fi aplicată și iarna la temperaturi exterioare de până la -10 °C



COD	PREZENTARE	CANTITATE	VOLUM EXPANDARE	Ț MBALARE PCS / BOX	U.M.
10147	tub metalic	700ml	42litri	12	buc
10109	tub metalic	750ml pistol	45litri	12	buc

Super Pro Soluție curățare pistol

Solvent pe bază de acetonă folosit pentru îndepărtarea spumei poliuretanică neîntărite din locurile unde a ajuns accidental sau pentru curățarea dispozitivelor de aplicare (pistol pentru spumă).
Poate fi utilizat și ca degresant pentru suprafețele metalice înaintea aplicării etanșanților.



COD	PREZENTARE	CANTITATE	Ț MBALARE PCS / BOX	U.M.
10062	tub metalic	500ml	12	buc

Pistol spumă ECO

Pistol pentru spumă, cu un design ergonomic, destinat aplicării spumelor poliuretanică. Calitate înaltă: datorită utilizării materialelor: oțel inoxidabil, aluminiu și alamă.



COD	PREZENTARE	DOMENIU UTILIZARE	GREUTATE	U.M.
205536	metal / plastic	construcții	0.5kg	buc

Pistol spumă profesional

Pistol aplicator pentru spumă poliuretanică cu posibilitate de reglare a grosimii șnurului de spumă. Cap de înfiletare și cap de evacuare teflonat, permit curățarea ușoară a resturilor de spumă întărită.



COD	PREZENTARE	DOMENIU UTILIZARE	MARIME	U.M.
205543	oțel / PTFE	construcții	18cm	buc

Adeziv superstrong universal Super Pro

Este un adeziv profesional având la bază tehnologia MS polimer hibrid. Realizează lipiri instantanee, care după întărire devin extrem de puternice. Poate lipi și sub apă. Înlocuiește cu succes alte metode de fixare a două produse: cuie, șuruburi etc. Are aderență foarte puternică pe majoritatea materialelor folosite în construcții și realizează lipiri elastice.



COD	PREZENTARE	CANTITATE	CULOARE	A MBALARE PCS / BOX	U.M.
20177	cartuș	290ml	alb	12	buc

Adeziv polistiren Super Pro

Adeziv pe bază de dispersie apoasă de acetat polivinilic, cu o excelentă adeziune la majoritatea suprafețelor poroase folosite în construcții. Formează o îmbinare puternică, durabilă și rezistentă. Poate fi utilizat la interior pentru lipirea elementelor de polistiren: baghete, rozete ornamentale, tavan fals, etc.



COD	PREZENTARE	CANTITATE	CULOARE	A MBALARE PCS / BOX	U.M.
20061	cartuș	280ml	alb	24	buc

Adeziv de montaj Super Pro

Este un adeziv pe bază de cauciuc sintetic și amestec de rășini în solvent, cu excelentă adeziune la majoritatea materialelor folosite în construcții și cu timp de fixare foarte scurt. Poate fi folosit la fixarea pe zid a diferitelor plăci ornamentale, lipirea parchetului de lemn și plută, lipirea parchetelor, traverselor, lemnului, PVC-ului sau a metalului. Nu este recomandat pentru polistiren.



COD	PREZENTARE	CANTITATE	CULOARE	A MBALARE PCS / BOX	U.M.
20016	cartuș	300ml	bej	12	buc

Adeziv ancoră chimică Super Pro + 2 mixere

Ancoră chimică de înaltă performanță pe bază de rășină poliesterică pentru aplicații profesionale, cu proprietăți termice și mecanice foarte bune, ideală pentru fixări puternice la interior și la exterior, cu excelentă adeziune la majoritatea materialelor de construcții. Certificare CE

- Adeziunea chimică între moleculele de:

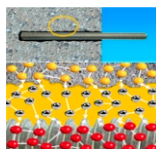

- beton
- adeziv
- materialul de ancorare

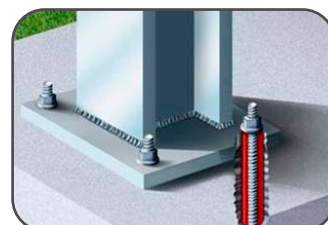
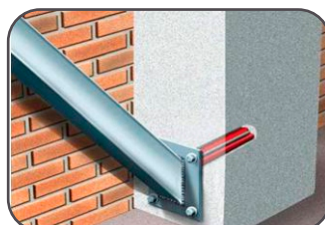
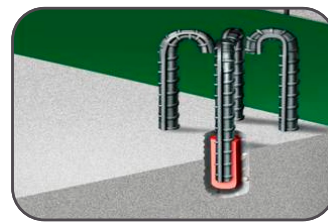

COD	PREZENTARE	CANTITATE	CULOARE	A MBALARE PCS / BOX	U.M.
20092	cartuș	300ml	gri	15	buc

Mixer Ancoră chimică



COD	CULOARE	CANTITATE	PREZENTARE	À MBALARE PCS / BOX	U.M.
114524	transparent	280ml	cartuș plastic	20	buc

Super Pro Adeziv spumă polistiren PAI

Adeziv tip spumă poliuretanică cu aplicator manual (pai), are volum redus de expandare și o aderență excelentă la majoritatea materialelor de construcții. Folosit pentru lipirea plăcilor de polistiren expandat sau extrudat în cadrul realizării termosistemelor. Asigură o lipire puternică între suprafețe, reduce foarte mult timpul de lucru în cadrul lucrărilor de izolații. Un tub de adeziv asigură lipirea a aprox. 8-9 mp de izolație din polistiren, suprafață de acoperire.



COD	CULOARE	CANTITATE	PREZENTARE	À MBALARE PCS / BOX	U.M.
10116	galben	750ml	tub	12	buc

Super Pro Adeziv spumă polistiren PISTOL

Adeziv tip spumă poliuretanică pentru aplicare cu pistol, are volum redus de expandare și o aderență excelentă la majoritatea materialelor de construcții. Folosit pentru lipirea plăcilor de polistiren expandat sau extrudat în cadrul realizării termosistemelor. Asigură o lipire puternică între suprafețe, reduce foarte mult timpul de lucru în cadrul lucrărilor de izolații. Un tub de adeziv asigură lipirea a aprox. 12 mp de izolație din polistiren, suprafață de acoperire.



COD	CULOARE	CANTITATE	PREZENTARE	À MBALARE PCS / BOX	U.M.
10086	galben	750ml	tub	12	buc

Super Pro Adeziv pentru trepte

Este un adeziv tip spumă poliuretanică cu expandare mică după aplicare, cu densitate mare după întărire și aderență foarte bună la majoritatea materialelor folosite în construcții precum lemn, beton, caramidă metal etc. Se utilizează pentru lipirea diverselor elemente din construcții precum glafurile ferestrelor, trepte din lemn, blocuri de BCA (doar pentru pereți despărțitori), elemente decorative etc. Prin expandarea ușoară pe care o are, adezivul preia neregularitățile sau denivelările elementelor ce trebuie lipite.



COD	CULOARE	CANTITATE	PREZENTARE	À MBALARE PCS / BOX	U.M.
10123	negru	750ml	cartuș plastic	12	buc

Super Pro Adeziv zidărie și trepte



COD	CULOARE	CANTITATE	PREZENTARE	À MBALARE PCS / BOX	U.M.
10185	negru	750ml	cartuș plastic	12	buc

Super Pro Silicon Gasket

Este un etanșant siliconic pe bază acetică, rezistent la temperaturi înalte (+270°C). Este tixotrop, se întărește rapid și este rezistent la apă, UV sau substanțe chimice. Este folosit în industria auto (la baia de ulei, capacul culbutorilor, sistemul de aprindere, pompa de aer, radiator), la instalații termice și în etanșările aparaturii electrocasnice, pentru etanșări în zona termostadelor, la instalații termice, etc. Pentru perioade scurte de timp poate rezista și la temperaturi de +300°C.



COD	CULOARE	CANTITATE	PREZENTARE	A MBALARE PCS / BOX	U.M.
5037	roșu	280ml	cartuș plastic	12 sau 20	buc

Super Pro Sigilant Siliconic IGS

Este un sigilant siliconic pe bază neutră, cu întărire rapidă și cu o excelentă adeziune la sticlă, sticlă reflexivă, aluminiu și alte materiale (majoritatea plasticurilor). Formează o peliculă cauciucată elastică și rezistă la intemperii, UV și variații mari de temperatură. Este utilizat în special în industria producătoare de geam termoizolant pentru a doua sigilare și realizarea pereților cortină.



COD	CULOARE	CANTITATE	PREZENTARE	A MBALARE PCS / BOX	U.M.
3064	negru	600ml	folie aluminiu	20	buc

Super Pro Silicon Universal

Etanșant siliconic, pe bază acetică, cu întărire rapidă și aderență excelentă pe lemn, metal, plastic și suprafețe lucioase. Formează o bandă cauciucată etalastică și rezistență la intemperii și UV. Poate fi folosit la majoritatea etanșărilor: la ferestre, canale pentru cabluri, panouri luminoase, tablouri electrice, etc. Nu este recomandată utilizarea în spații cu umiditate mare (mușcăiește în timp) și pe suprafețe care necesită o vopsire ulterioară (nu poate fi vopsit).



COD	CULOARE	CANTITATE	PREZENTARE	A MBALARE PCS / BOX	U.M.
18	alb	280ml	cartuș plastic	20	buc
25	transparent	280ml	cartuș plastic	20	buc
32	negru	280ml	cartuș plastic	20	buc
49	maro	280ml	cartuș plastic	20	buc
56	gri	280ml	cartuș plastic	20	buc

Super Pro Silicon Neutru pentru construcții

Este un etanșant siliconic pe bază neutră (oxima) cu întărire rapidă și aderență deosebită la suprafețele lucioase și poroase. Formează o masă cauciucată, elastică, rezistență la intemperii și UV. Este recomandat în special pentru aplicații la exterior și datorită bazei sale neutre poate fi folosit în aplicații în care caracterul acid al siliconilor aceticici poate avea efect coroziv.



COD	CULOARE	CANTITATE	PREZENTARE	A MBALARE PCS / BOX	U.M.
3033	alb	600ml	folie Al	20	buc
3071	gri	600ml	folie Al	20	buc
3040	maro	600ml	folie Al	20	buc
3057	transparent	600ml	folie Al	20	buc

Super Pro Etanșant acrilic

Etanșant pe bază de rășini acrilice polimerice, cu utilizări atât la interiorul cât și la exteriorul încăperilor. Are o aderență foarte bună la majoritatea materialelor utilizate în construcții (tencuială, beton, zidărie, lemn, gips, sticlă, metal). Este rezistent la UV, umezeală, temperaturi ridicate sau joase și este ușor de prelucrat. Poate fi folosit la etanșarea rosturilor la rame de ferestre și uși, umplerea fisurilor și crăpăturilor mici din pereți sau îmbinarea plăcilor de gips.



COD	CULOARE	CANTITATE	PREZENTARE	A MBALARE PCS / BOX	U.M.
2012	alb	280ml	cartuș plastic	24	buc

Super Pro Silicon Sanitar

Etanșant siliconic pe bază acetică, cu întărire rapidă și aderență pe lemn, metal, plastic și suprafețe lucioase. Formează o bandă cauciucată elastică și rezistentă la intemperii și UV.

Este recomandat, în special pentru etanșările din spațiile cu umiditate ridicată (baie, bucatărie, depozite frigorifice etc.) O aplicație deosebită o constituie rostuirea plăcilor de gresie și faianță din zonele cu trafic intens și unde apar variații mari de temperatură și implicit efectul dilatare - contractare, unde chitul obișnuit crapă.



COD	CULOARE	CANTITATE	PREZENTARE	A MBALARE PCS / BOX	U.M.
1015	alb	280ml	cartuș plastic	20	buc
1022	transparent	280ml	cartuș plastic	20	buc

Super Pro Etanșant Țiglă și Tablă

Etanșant pe bază de cauciuc sintetic în solvent, poate fi utilizat pentru reparații la scurgeri, umplerea crăpăturilor și sigilări. Are aderență bună la majoritatea suprafețelor, inclusiv asfaltul și bitumul. Nu mucegăiește și poate fi vopsit după 24 de ore. Nu conține silicon și nici nu necesită primer. Poate fi folosit atât pe suprafețe uscate, cât și pe cele umede sau nedegresate.



Super Pro Etanșant Bituminos

Este un sigilant pe bază de bitum în solvent ce poate fi utilizat pentru sigilări și lipiri la acoperișuri.

Aderă foarte bine la suprafețe precum aluminiu, cupru, alamă, cărămidă, bitum, beton, plastic, țiglă, etc.

Poate fi folosit atât pe suprafețe uscate, cât și pe cele umede. Rezistă la variații de temperatură și la UV.

Se utilizează pentru reparații rapide la crăpături, găuri și rupturi ale materialelor bituminoase vechi, precum și la sigilarea rosturilor dintre pereții de beton.



COD	CULOARE	CANTITATE	PREZENTARE	A MBALARE PCS / BOX	U.M.
2029	negru	300ml	cartuș plastic	12	buc

COD	CULOARE	CANTITATE	PREZENTARE	A MBALARE PCS / BOX	U.M.
2036	transparent	280ml	cartuș plastic	12	buc

Super Pro Etanșant Cuptoare

Este un etanșant monocomponent, rezistent la foc, pe bază de silicați anorganici destinat etanșării rosturilor supuse la temperaturi foarte ridicate (până la 1500 °C). Poate fi folosit la etanșarea rosturilor la sobe, șeminee și grătare zidite. Nu realizează etanșări la rosturi unde apar dilatări mari, etanșantul neavând elasticitate după întărire.



COD	CULOARE	REZISTENTA TEMPERATURA	PREZENTARE	A MBALARE PCS / BOX	U.M.
PREMIUM					
2067	negru	1500 °C	cartuș plastic	12	buc



09

Profile de etanșare



Profile de etanșare

Bandă butilică pentru coamă

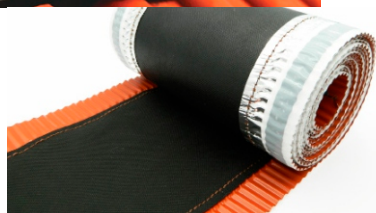
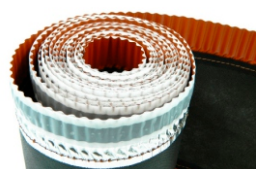

COD	DIMENSIUNI L x I	CULOARE	U.M.
110502	5m x 240mm	maro RAL8017	buc
110519	5m x 240mm	teracotă RAL8004	buc
110731	5m x 240mm	grafit RAL7024	buc
110717	5m x 310mm	maro RAL8017	buc

Bandă adezivă fonoabsorbantă



COD	DIMENSIUNI L x I x G	U.M.
110649	30m x 30mm x 3mm	buc
110656	30m x 50mm x 3mm	buc
110663	30m x 70mm x 3mm	buc
110670	30m x 90mm x 3mm	buc

Bandă adezivă etanșare căzi

Bandă adezivă de etanșare pentru căzi de baie, de duș, pardoseli, lavoare și chiuvete de bucătărie, în casă sau în rulote. Produs rezistent la apă, pentru interior, ușor de instalat și reutilizabil. Protejează de impurități și bacterii.



COD	DIMENSIUNI L x I	CULOARE	U.M.
115040	2.4m x 22mm	alb	buc
115057	2.4m x 40mm	alb	buc

Bandă butilică pentru reparații și etanșări



COD	DIMENSIUNI L x I	CULOARE	U.M.
110960	10m x 50mm	aluminiu	buc
110977	10m x 75mm	aluminiu	buc
110625	10m x 100mm	aluminiu	buc
110632	10m x 150mm	aluminiu	buc
110984	10m x 200mm	aluminiu	buc
110991	10m x 250mm	aluminiu	buc
110793	10m x 50mm	rosu RAL3011	buc
110809	10m x 75mm	rosu RAL3011	buc
110540	10m x 100mm	roșu RAL3011	buc
110557	10m x 150mm	roșu RAL3011	buc
110816	10m x 200mm	rosu RAL3011	buc
110823	10m x 250mm	rosu RAL3011	buc
110694	10m x 300mm	rosu RAL3011	buc
110878	10m x 50mm	grafit RAL7024	buc
110885	10m x 75mm	grafit RAL7024	buc
110588	10m x 100mm	grafit RAL7024	buc
110595	10m x 150mm	grafit RAL7024	buc
110892	10m x 200mm	grafit RAL7024	buc
110908	10m x 250mm	grafit RAL7024	buc
110915	10m x 300mm	grafit RAL7024	buc
110922	10m x 50mm	teracotă RAL8004	buc
110939	10m x 75mm	teracotă RAL8004	buc
110601	10m x 100mm	teracotă RAL8004	buc
110618	10m x 150mm	teracotă RAL8004	buc
110946	10m x 200mm	teracotă RAL8004	buc
110953	10m x 250mm	teracotă RAL8004	buc
110830	10m x 50mm	maro RAL8017	buc
110847	10m x 75mm	maro RAL8017	buc
110564	10m x 100mm	maro RAL8017	buc
110571	10m x 150mm	maro RAL8017	buc
110854	10m x 200mm	maro RAL8017	buc
110687	10m x 300mm	maro RAL8017	buc
110748	10m x 50mm	visiniu RAL3005	buc
110755	10m x 75mm	visiniu RAL3005	buc
110526	10m x 100mm	vișiniu RAL3005	buc
110533	10m x 150mm	vișiniu RAL3005	buc
110762	10m x 200mm	visiniu RAL3005	buc
110779	10m x 250mm	visiniu RAL3005	buc
110786	10m x 300mm	visiniu RAL3005	buc

Profile de etanșare

Garnitură de etanșare pentru chiuvete și blaturi

Bandă din PVC pentru chiuvete și blaturi de bucătărie. Indicat în special pentru a elimina toate infiltrările dintre perete și chiuvetă. Ușor de instalat și întreținut.



COD	DIMENSIUNI L x l	CULOARE	U.M.
115064	1.3m x 50mm	alb	buc
115156	2m x 50mm	alb	buc
115071	2m x 50mm	transparent	buc

Profil E adeziv de etanșare

Folosit pentru izolarea ferestrelor și ușilor
Fabricat din cauciuc EPDM
Rezistentă la umiditate, temperaturi scăzute și radiații ultraviolete

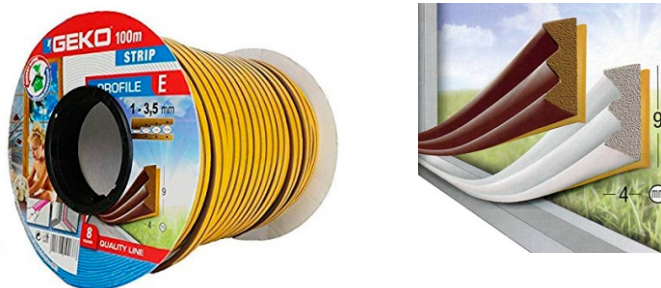

COD	DIMENSIUNI L x l x G	CULOARE	U.M.
115125	100m x 9mm x 4mm	alb	rolă
115132	100m x 9mm x 4mm	maro	rolă

Perie ușă

Este alcătuită dintr-un suport din plastic și o perie de nylon neagră. Se aplică pe ușă după ce s-a îndepărtat linerul de pe bandă dublu adezivă de pe spatele periei de ușă. Reduce nivelul de zgomot, împiedică pătrunderea prafului, a insectelor și fumul curentului.

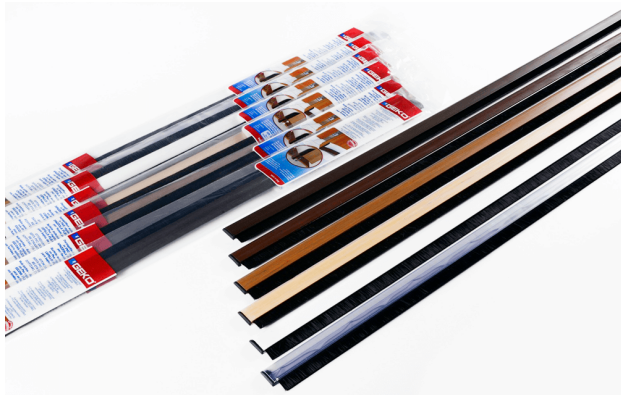

COD	LUNGIME	CULOARE	U.M.
115194	1m	alb	buc
115200	1m	maro	buc
115217	1m	transparent	buc

Profil D adeziv de etanșare

Folosit pentru izolarea ferestrelor și ușilor
Fabricat din cauciuc EPDM
Rezistentă la umiditate, temperaturi scăzute și radiații ultraviolete

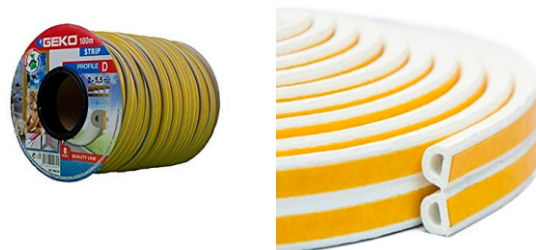

COD	DIMENSIUNI L x l x G	CULOARE	U.M.
115095	100m x 9mm x 6mm	maro	buc
115163	50m x 12mm x 10mm	negru	buc

Profil P adeziv de etanșare

Folosit pentru izolarea ferestrelor și ușilor
Fabricat din cauciuc EPDM
Rezistentă la umiditate, temperaturi scăzute și radiații ultraviolete

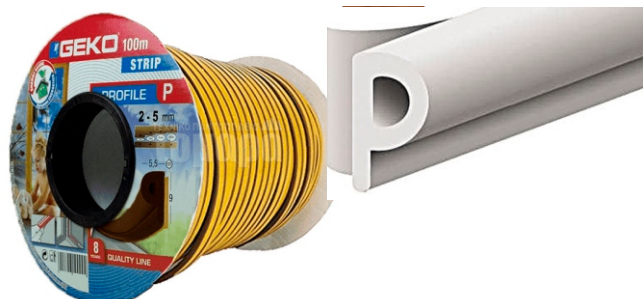

COD	DIMENSIUNI L x l x G	CULOARE	U.M.
115101	100m x 9mm x 5.5mm	alb	rolă
115118	100m x 9mm x 5.5mm	maro	rolă

Garnitură de etanșare și antișoc

Profil din EPDM foarte des utilizat pentru etanșarea rosturilor de dimensiuni mari și pentru atenuarea șocurilor. Adezivul profilului permite aplicarea acestuia și afara în condiții vitrege. Aplicații precum atenuarea șocurilor la porți metalice, atenuarea contactului între portiere și pereții garajului etc.



COD	DIMENSIUNI L x l x G	CULOARE	U.M.
115033	5m x 15mm x 10mm	negru	rolă
115026	10m x 15mm x 5mm	negru	rolă
115187	20m x 15mm x 3mm	negru	rolă
115187	20m x 15mm x 3mm	negru	rolă



10

Benzi de mascare,
dublu adezive și tehnice



Benzi de mascare

Super Pro Bandă mascare la interior

Bandă de acoperire și protecție cu adeziv hot-mel. Este ușor creponată și rezistă la temperaturi de până la 60°C. Are o aderență foarte bună pe majoritatea materialelor utilizate în construcții.



COD	DIMENSIUNI L x l	Ă MBALARE PCS / BOX	U.M.
110199	30m x 50mm	24	buc
110144	40m x 30mm	28	buc
110120	40m x 38mm	24	buc
110137	40m x 50mm	24	buc
110014	50m x 25mm	36	buc
110021	50m x 30mm	28	buc
110038	50m x 38mm	24	buc
110045	50m x 50mm	24	buc

Super Pro Bandă mascare la exterior

Bandă de mascare cu aplicții la exterior, rezistă 8 zile UV. Poate fi îndepărtată cu ușurință, fără să lase reziduri sau scame, însemnând economie de timp și de muncă. Are adeziv din cauciuc natural și trasează margini foarte precise.



COD	DIMENSIUNI L x l	Ă MBALARE PCS / BOX	U.M.
110052	50m x 48mm	24	buc

Bandă de mascare la interior Vulcano

Poate fi utilizată la interior pentru mascarea și protecția diverselor suprafețe și materiale, înaintea operațiunilor de vopsire în construcții.



COD	DIMENSIUNI L x l	Ă MBALARE PCS / BOX	U.M.
501072	35yrd x 48mm	24	buc
501089	40yrd x 48mm	24	buc
501188	45yrd x 30mm	24	buc
501102	45yrd x 38mm	24	buc
501096	45yrd x 48mm	24	buc

Super Pro Bandă mascare premium

Bandă de acoperire și protecție, utilizată atât în construcții cât și în vopsitorii auto. Rezistă la temperaturi de până la 80°C (1 oră) și la majoritatea tipurilor de vopsea și diluanți. Se îndepărtează fără a lăsa urme.



COD	DIMENSIUNI L x l	Ă MBALARE PCS / BOX	U.M.
110267	50m x 38mm	24	buc
110274	50m x 50mm	24	buc

Super Pro Bandă mascare pentru tencuieli

Banda de mascare pentru tencuieli este o bandă din PVC, care rezistă la abraziune, protejează suprafețe fine sau ușor aspre în timpul operațiunilor de gletuire, atât la interior cât și la exterior. Adezivul este cauciuc natural. Rezistența la exterior este de 2 săptămâni.



COD	DIMENSIUNI L x l	Ă MBALARE PCS / BOX	U.M.
110373	20m x 48mm	24	buc
110397	50m x 48mm	24	buc

Super Pro Bandă mascare vopsire în câmp electrostatic

Bandă de mascare și protecție pe suport PET și adeziv silionic, utilizabilă în vopsitorii în câmp electrostatic, pentru protejarea filetelor exterioare și pentru realizarea vopsirii în mai multe culori. Aderă și pe suprafețe siliconate (hârtie siliconată, vopsele siliconice). Rezistența la temperaturi de 200°C.



COD	DIMENSIUNI L x l	Ă MBALARE PCS / BOX	U.M.
111615	66m x 50mm	24	buc

Bandă pentru fațade Super Pro



COD	DIMENSIUNI L x l	Ă MBALARE PCS / BOX	U.M.
501195	50m x 48mm	24	buc

Benzi dublu adezive

Super Pro Bandă fixare mobilă

Banda dublă adezivă pe suport PET, realizează o lipire permanentă foarte puternică.

Aplicații: în special în industria mobilei (lipirea baghetelor, ornamentelor, dublarea plăcilor de pal înaintea debitării) cât și în industria auto (lipire ornamente) pentru fixare plăcuțe, indicatoare, afișe, etc.



COD	DIMENSIUNI L x l	A MBALARE PCS / BOX	U.M.
111653	50m x 6mm	96	buc
111592	50m x 9mm	64	buc
111608	50m x 19mm	32	buc

Super Pro Bandă fixare mochete

Bandă dublu adezivă pe suport textil pentru fixarea mochetelor și a altor țesături. Are o aderență foarte bună și pe suprafețe rugoase.



COD	DIMENSIUNI L x l	A MBALARE PCS / BOX	U.M.
111547	5m x 50mm	48	buc
111530	10m x 50mm	36	buc

Super Pro Bandă fixare oglinzi

Bandă dublu adezivă (suport din spumă PE) recomandată pentru lipirea oglinzilor în încăperi cu umiditate ridicată (baie, bucătărie), pentru fixarea pe verticală a diverselor obiecte, atât la interior cât și la exterior. Are o rezistență ridicată la forfecare, îmbătrânire, intemperii și variații mari de temperatură.



COD	DIMENSIUNI L x l	A MBALARE PCS / BOX	U.M.
111554	5m x 19mm	60	buc
111561	10m x 19mm	32	buc
111684	50m x 12mm	12	buc
111691	50m x 19mm	8	buc

Super Pro Bandă fixare profile

Banda dublu adezivă (suport din spumă PE) pentru diverse aplicații la interior: fixarea canalului de cablu, a plintei de parchet, fixare plăci, carton, hârtie și alte obiecte cu greutate medie.



COD	DIMENSIUNI L x l	A MBALARE PCS / BOX	U.M.
111578	5m x 19mm	60	buc
111585	10m x 19mm	60	buc
111844	50m x 12mm	8	buc

Benzi dublu adezive

Super Pro Bandă fixări generale

Bandă dublu adezivă pe suport PP cu diverse aplicații: hobby (împachetarea cadourilor, fixarea fotografiilor în albume), marketing (lipire afișe, confecționarea de mape sau plicuri), industriale (lipirea diverselor materiale cu greutate mică).

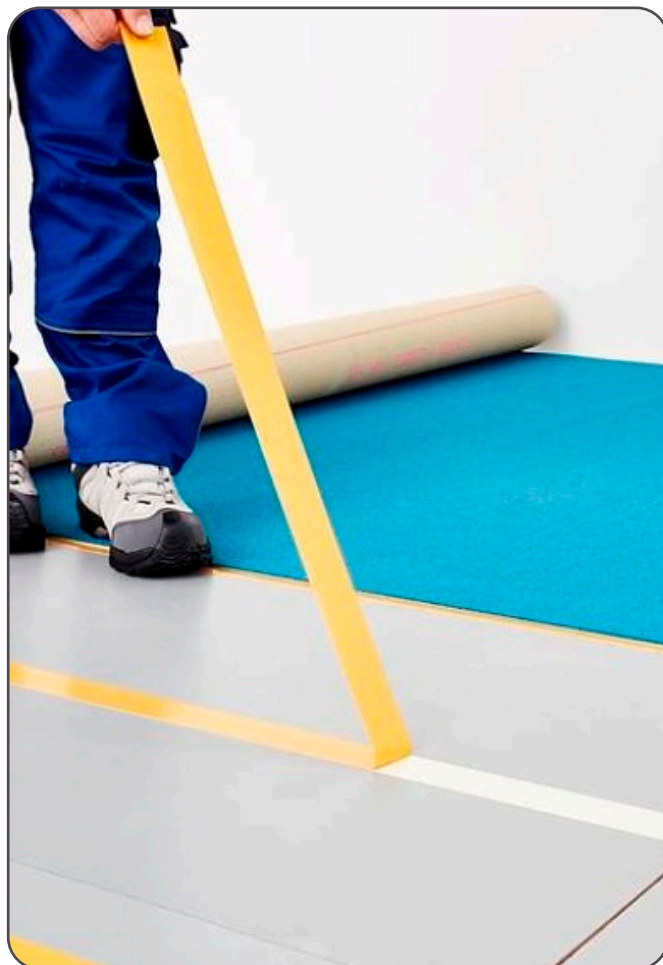

COD	DIMENSIUNI L x l	A MBALARE PCS / BOX	U.M.
111516	5m x 50mm	24	buc
111523	10m x 50mm	24	buc
111929	25m x 50mm	24	buc
111745	50m x 6mm	192	buc
111752	50m x 9mm	132	buc
111714	50m x 12mm	96	buc
111721	50m x 19mm	60	buc
111738	50m x 25mm	48	buc



Super Pro Bandă fixare mochete Premium

Bandă dublă adezivă pe suport textil cu adeziv cauciuc sintetic transparent. Are o aderență foarte bună pe toate tipurile de suprafețe, recomandată mai ales pentru cele cu rugozitate ridicată. Poate fi utilizată pentru fixarea suprafețelor din PVC rigid, lemn, a suprafețelor rugoase și poroase din cauciuc.



COD	DIMENSIUNI L x l	A MBALARE PCS / BOX	U.M.
111622	25m x 38mm	30	buc
111677	25m x 50mm	24	buc

Super Pro Bandă adezivă de aluminiu

Bandă adezivă pe suport din folie de aluminiu de 25 microni, cu adeziv acrilic, pentru sigilarea cochiliilor caserate și îmbinarea plăcilor de vată minerală caserate. Aplicații în instalațiile frigorifice și de ventilație.



COD	DIMENSIUNI L x l	Ă MBALARE PCS / BOX	U.M.
110151	10m x 48mm	72	buc
110472	25m x 48mm	24	buc
110069	50m x 48mm	24	buc

Super Pro Bandă electroizolatoare



COD	DIMENSIUNI L x l	CULOARE	Ă MBALARE PCS / BOX	U.M.
111806	20m x 19mm	negru	10	buc
111639	20m x 19mm	galben/ verde	10	buc
111868	20m x 19mm	alb	10	buc
111875	20m x 19mm	roșu	10	buc
111882	20m x 19mm	gri	10	buc
111899	20m x 19mm	albastru	10	buc
111905	20m x 19mm	verde	10	buc
111912	20m x 19mm	galben	10	buc

Super Pro Bandă delimitare și semnalizare

Bandă neadezivă de culoare alb-roșu sau galben-negru pentru marcarea și semnalizarea unor perimetre sau zone restricționate.



COD	DIMENSIUNI L x l	CULOARE	Ă MBALARE PCS / BOX	U.M.
110380	100m x 75mm	roșu / alb	24	buc
110489	100m x 80mm	negru / galben	35	buc

Super Pro Bandă textilă pentru uz general

Bandă adezivă pe suport textil laminat cu polietilenă, folosită la sigilări, legări, împachetări, reparații. Are aderență bună pe majoritatea materialelor folosite în construcții, atât cele lucioase (sticlă, metal, ceramică, etc) cât și rugoase sau poroase: zid, tencuiei, lemn brut.



COD	DIMENSIUNI L x l	CULOARE	Ă MBALARE PCS / BOX	U.M.
110236	10m x 48mm	argintiu	36	buc
110410	25m x 48mm	argintiu	30	buc
110076	50m x 48mm	argintiu	24	buc
110281	50m x 48mm	negru	24	buc

Super Pro Bandă reparații polietilenă

Bandă pe suport PE transparent cu un adeziv special, utilizată la îmbinarea și repararea foliilor de PE. Aplicații în special în construirea și repararea solarilor.



COD	DIMENSIUNI L x l	CULOARE	Ă MBALARE PCS / BOX	U.M.
110335	25m x 50mm	transparent	24	buc
110342	50m x 50mm	transparent	24	buc
110359	50m x 75mm	transparent	12	buc
110366	50m x 100mm	transparent	12	buc

Super Pro Bandă adezivă fibră sticlă



COD	DIMENSIUNI L x l	Ă MBALARE PCS / BOX	U.M.
110083	20m x 48mm	60	buc
110090	45m x 48mm	54	buc
110106	90m x 48mm	24	buc



11

Produse pentru
ambalat



Produse pentru ambalat

Folie stretch manuală pentru paletizare și protecție

Folia stretch este folosită pentru paletizarea mărfurilor și ambalarea diferitelor produse. Are o rezistență sporită la condițiile de mediu, protejează bunurile lăsate în aer liber, fixează și protejează produsele pe palet, asigurând transportul și depozitarea în condiții bune a acestora.

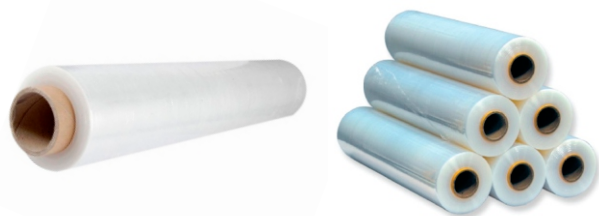

COD	DIMENSIUNI greutate x lungime x grosime	CULOARE	Ă MBALARE PCS / BOX	U.M.
101746	1.3 kg x 500mm x 23 micrometri	transparent	6	buc
101722	1.5 kg x 500mm x 23 micrometri	transparent	6	buc
101661	3.1 kg x 500mm x 23 micrometri	transparent	5	buc

Folie stretch manuală pentru paletizare și protecție



COD	DIMENSIUNI greutate x lungime x grosime	CULOARE	Ă MBALARE PCS / BOX	U.M.
101852	1.5 kg x 500mm x 23 micrometri	negru	6	buc



Folie stretch automată pentru paletizare

Folia stretch automată se comercializează sub formă de role de aproximativ 16Kg/buc și se utilizează pe paletizoare – mașini automate sau semiautomate de paletat.



COD	DIMENSIUNI greutate x lungime x grosime	CULOARE	Ă MBALARE PCS / BOX	U.M.
101531	16 kg x 500mm x 23 micrometri	transparent	16kg/rola	kg

Bandă polipropilenă

Benzile din polipropilenă sunt utilizate pentru legarea și stabilizarea produselor voluminoase sau cu greutatea mari pe palet, pentru ambalarea colectivă sau pentru închiderea anumitor cutii, colete. Alungire la rupere maxim 25%, rezistență la tracțiune minim 200kg forță.



COD	DIMENSIUNI LĂȚIME X GROSIME	CULOARE	LUNGIME ROLA	U.M.
101579	16mm x 0.8mm	negru	1800m	rola
101562	12mm x 0.8mm	negru	2000m	rola

Dispozitiv pentru bandă polipropilenă

Dispozitive manuale pentru legarea cutiilor / paletelor cu bandă din polipropilenă și capse metalice. Capsele și banda polipropilenă se vând separat.



COD	LĂȚIME	MATERIAL	TIP	U.M.
101593	16mm	otel	cleste legat	buc

Produse pentru ambalat

Capse metalice pentru bandă polipropilenă

Capse folosite împreună cu dispozitivul de ambalat la prinderea și sigilarea benzilor din polipropilenă, în procesul de legare / balotare al produselor.



COD	LĂȚIME	AMBALARE PCS / BOX	U.M.
101609	13mm	2000	cutie
101616	16mm	2000	cutie

Bandă de ambalat AC

Bandă adezivă de ambalat pentru legarea coletelor ușoare, cu bună rezistență la rupere și extensibilitate redusă (adeziv acrilic).



COD	DIMENSIUNI L x l	CULOARE	AMBALARE PCS / BOX	U.M.
113206	66 yrd x 45mm	transparent	6/36	buc
113213	66 yrd x 45mm	maro	6/36	buc
113152	60 yrd x 48mm	maro	6/36	buc
113145	60 yrd x 48mm	transparent	6/36	buc
113022	66 yrd x 48mm	maro	6/36	buc
113190	66 yrd x 48mm	transparent	6/72	buc

Bandă de ambalare personalizată



PRO INVEST | Pagina 66

Dispenser pentru bandă de ambalat

Derulator folosit pentru aplicarea manuală a benzilor de ambalat. Facilitează aplicarea și reduce timpul de ambalare.



COD	APLICARE	AMBALARE PCS / BOX	U.M.
101715	manual	1buc/cutie	buc

Bandă de ambalat SO

Bandă adezivă de ambalat pentru legarea coletelor grele, cu bună rezistență la rupere, variații de temperatură și extensibilitate redusă (adeziv cauciuc natural).



COD	DIMENSIUNI L x l	CULOARE	U.M.
113114	66 yrd x 48mm	maro	buc
113121	66 yrd x 48mm	transparent	buc

Bandă de ambalare personalizată pe bază de adeziv acrilic. Se poate imprima în una sau mai multe culori.

DIMENSIUNI	AMBALARE pcs/bax	NUMĂR CULORI	U.M.
50m x 50mm	36	1,2,3	buc
66m x 25mm	36	1,2,3	buc
66m x 50mm	36	1,2,3	buc
66m x 75mm	36	1,2,3	buc



12

Spray-uri tehnice
și de retuș



Spray-uri tehnice

Spray siliconic

Spray siliconic ce se utilizează ca suprafață de separație și protecție pentru matrițele metalice folosite la injectarea de plastic și cauciuc.

Poate fi folosit și ca lubrifiant la îmbinarea tuburilor sau agent demulant pentru piese turnate în matrițe elastice.

Pentru vopsirea obiectelor turnate, acestea trebuie decontaminate inițial de silicon.



COD	COD FURNIZOR	CANTITATE	A MBALARE / BOX	PCS	U.M.
21044	N203	400ml	6		buc

Spray curățător vopsea

Este un amestec pe bază de solvenți activi. Se utilizează pentru curățarea suprafețelor metalice și îndepărtarea straturilor vechi de vopsele alchidice, alchido-uretanic, nitroceluloze, latex.

Dacă există straturi succesive de vopsea foarte vechi, operația se poate repeta până la îndepărtarea completă a tuturor straturilor.



COD	COD FURNIZOR	CANTITATE	A MBALARE / BOX	PCS	U.M.
22546	N733	400ml	6		buc

Spray degripant

Poate fi folosit la: biciclete, motociclete, autovehicule, diferite scule (inclusiv cele de grădină).

Beneficii: penetrează rugină și depunerile, deblochează asamblările filetate ruginite, creează un strat protector împotriva coroziunii.



COD	COD FURNIZOR	CANTITATE	A MBALARE / BOX	PCS	U.M.
22492	N208	400ml	6		buc
22508	N208	200ml	6		buc

Spray unsoare multifuncțională

Spray unsoare multifuncțională cu înaltă aderență și mare putere de penetrare, rezistență la frecări puternice, în special indicat ca lubrifiant pentru articulații mecanice. Este rezistent la apă și agenți atmosferici. Este folosit pentru a lubrifia liniile de asamblare industriale, mașini de turnare materiale plastice, fișe, reductoare, ghidaje, piese mecanice în mișcare, articulații, încuietori, lanțuri, balamale, componente supuse la solicitări ridicate, lanțuri de motociclete și piese mecanice în mișcare care trebuie să fie lubrifiate cu un produs foarte adeziv. Nu picură!



COD	COD FURNIZOR	CANTITATE	A MBALARE / BOX	PCS	U.M.
22522	N204	400ml	6		buc

Spray curățare contacte

Spray pentru curățarea contactelor electrice, cu o formulă eficientă cu proprietăți de dizolvare ridicate.

Caracteristici și proprietăți:

- necoroziv;
- nu lasă reziduuri;
- jet puternic;



COD	COD FURNIZOR	CANTITATE	A MBALARE / BOX	PCS	U.M.
22805	N205	400ml	6		buc

Spray ungere lanț

Spray cu aerosoli cu vaselină cu aderență ridicată, ideal pentru lanțuri de motocicletă și transmisii deschise care rulează la temperaturi ridicate și mediu cu praf.

Ofere o ungere bună a lanțului de transmisie.



COD	COD FURNIZOR	CANTITATE	A MBALARE / BOX	PCS	U.M.
22799	N210	400ml	6		buc

Spray-uri de retuş

Spray multifuncțional

Multimax 1000 curăță și protejează, lubrificază, desface ansamblurile ruginite, oprește scârțâitul, înlătură umezeala, deblochează mecanismele înțepenite. Poate fi utilizat în peste 1000 de aplicații în domenii cum ar fi: auto, casă și grădină, industrie, aparate electrice, birou, armată, aviație, sport și recreere.

Proprietăți:

- Asigură funcționarea ușoară, elimină scârțâitul balamalelor, broaștelor, lacătelor, zăvoarelor și șuruburilor.
- Eliberează sistemele de închidere blocate ale geamurilor.
- Curăță mușgaiul, rugina și petele de calcar de pe duș.
- Protejează uneltele pe parcursul lunilor de iarnă.
- Protejează lacătele contra ruginii și coroziunii.
- Îndepărtează umezeala de pe capacele de delcou și bujii asigurând o pornire rapidă a motorului umed.
- Protejează lanțurile de la motociclete, scutere și alte vehicule cu lanț împotriva ruginii și coroziunii.
- Lubrifică balamalele ușilor, hayonului și capotelor autovehiculelor.
- Curăță și protejează polii acumulatorilor auto împotriva oxidării.
- Curăță și protejează motoarele împotriva ruginii.



COD	COD FURNIZOR	CANTITATE	AMBALARE PCS / BOX	U.M.
22539	N200	400ml	6	buc

Spray retuş universal

Lacurile Cosmos sunt spray-uri cu uscare rapidă și cu o rezistență mare, având la bază rășini acrilice și alchidice. Se indică pentru vopsirea suprafețelor metalice și de lemn, creând o suprafață fină și durabilă. Se prezintă într-o gamă variată de culori, cu finisaj lucios, mat și semi mat.



COD	COD FURNIZOR	PREZENTARE	RAL	CANTITATE	AMBALARE PCS / BOX	U.M.
22027	N300	Alb lucios	9010	400ml	6	buc
22034	N301	Alb mat	9010	400ml	6	buc
22690	N302	Fildeș	1014	400ml	6	buc
22041	N303	Negru lucios	9005	400ml	6	buc
22058	N304	Negru mat	9005	400ml	6	buc
22430	N305	Gri mediu	7011	400ml	6	buc
22294	N306	Gri trafic	7042	400ml	6	buc
22362	N307	Argintiu strălucitor		400ml	6	buc
22553	N308	Auriu		400ml	6	buc
22348	N309	Bronz strălucitor		400ml	6	buc
22355	N310	Alamă strălucitoare		400ml	6	buc
22300	N311	Roșu aprins	3003	400ml	6	buc
22065	N312	Roșu Coca-Cola	3020	400ml	6	buc
22089	N313	Galben	1018	400ml	6	buc

COD	COD FURNIZOR	CULOARE	RAL	CANTITATE	AMBALARE PCS / BOX	U.M.
22072	N314	Verde	6005	400ml	6	buc
22102	N315	Maro	8011	400ml	6	buc
22096	N316	Albastru	5010	400ml	6	buc
22157	N317	Albastru deschis	5012	400ml	6	buc
22317	N318	Maro ciocolatiu	8017	400ml	6	buc
22683	N319	Gri deschis	7035	400ml	6	buc
22676	N320	Galben melon	1028	400ml	6	buc
22188	N321	Galben Cater Pilar	1007	400ml	6	buc
22706	N322	Gri antracit	7016	400ml	6	buc
22669	N323	Negru semilucios	9005	400ml	6	buc
22652	N324	Maro lut	8003	400ml	6	buc
22645	N325	Roșu oxid	3009	400ml	6	buc
22638	N329	Orange pastel	2003	400ml	6	buc
22621	N330	Roșu	3000	400ml	6	buc
22270	N331	Orange	2010	400ml	6	buc
22614	N341	Albastru polar	5017	400ml	6	buc
22447	N347	Fildeș antic	1015	400ml	6	buc
22607	N453	Galben canariu	1023	400ml	6	buc
22591	N455	Verde brad	6009	400ml	6	buc
22171	N460	Verde J. Deere	6002	400ml	6	buc
22331	N462	Verde măsliniu	6001	400ml	6	buc
22584	N463	Verde gălbui	6018	400ml	6	buc
22164	N464	Roșu închis	3004	400ml	6	buc
22577	N465	Roz deschis	3015	400ml	6	buc
22560	N466	Maro	8000	400ml	6	buc
22324	N468	Violet	4003	400ml	6	buc
22287	N469	Albastru lila	4005	400ml	6	buc



Spray-uri de retuş

Spray retuş fluorescent

Lacurile Cosmos sunt spray-uri cu uscare rapidă și cu o rezistență mare, având la bază rășini acrilice și alchidice. Spray-urile de mascare au un efect fluorescent și sunt utilizate pentru atenționare, pentru evidențiere, pentru marcare.



COD	COD FURNIZOR	PREZENTARE	CANTITATE	AMBALARE PCS / BOX	U.M.
22256	N490	Roșu	400ml	6	buc
22218	N491	Orange	400ml	6	buc
22201	N493	Verde	400ml	6	buc
22195	N494	Galben	400ml	6	buc

Spray retuş calorifer

Spray retuş special conceput pentru calorifere de fontă sau aluminiu. Vopseaua specială cu elasticitate mărită preia dilatările și contractările de material care apar prin încălzirea/răcirea radiatoarelor.



COD	COD FURNIZOR	PREZENTARE	CANTITATE	AMBALARE PCS / BOX	U.M.
22515	N402	Alb	400ml	6	buc

Spray retuş efect smalt

Vopsea spray acrilic pentru reîmprospătarea aparaturii casnice de culoare albă, cum ar fi: frigider, mașini de spălat, etc



COD	COD FURNIZOR	PREZENTARE	CANTITATE	AMBALARE PCS / BOX	U.M.
22126	N400	Alb	400ml	6	buc

Spray retuş

Colori impresionat de stralucitoare, special pentru aplicarea efectului de crom și aur pe diverse obiecte.



COD	COD FURNIZOR	PREZENTARE	CANTITATE	AMBALARE PCS / BOX	U.M.
22133	N450	Chrome	400ml	6	buc
22140	N451	Gold	400ml	6	buc

Spray retuş efect portelan

Vopsea spray specială pentru vopsirea obiectelor deteriorate cum ar fi: căzi, chiuvete, etc



COD	COD FURNIZOR	PREZENTARE	CANTITATE	AMBALARE PCS / BOX	U.M.
22119	N401	Alb	400ml	6	buc

Spray lac

Spray lac lucios sau satinat

Acest lac este perfect pentru orice suprafață de lemn.

Ideal pentru revitalizarea finisajului vechi al mobilierului din lemn

Ideal pentru protecția oricărei suprafețe din lemn.



COD	COD FURNIZOR	PREZENTARE	CANTITATE	AMBALARE PCS / BOX	U.M.
22416	N374	Lucios	400ml	6	buc
22423	N375	Satinat	400ml	6	buc

Spray-uri de retuş

Spray retuş jante

Uscare rapidă
Aderență excelentă și rezistență la intemperii
Bună putere de acoperire
Rezistență la zgârieturi



COD	COD FURNIZOR	PREZENTARE	CANTITATE	Ț MBALARE PCS / BOX	U.M.
22454	N326	Aluminiu	400ml	6	buc
22461	N237	Negru diamant	400ml	6	buc
22478	N328	Argintiu diamant	400ml	6	buc

Spray cauciucat protecție caroserie

Protejează șasiul mașinii împotriva factorilor externi

Conceput să reziste loviturilor de piatră, apă, sare.

Reduce nivelul zgomotului provenit din exterior

Creează un strat de protecție flexibil și rezistent



COD	COD FURNIZOR	PREZENTARE	CANTITATE	Ț MBALARE PCS / BOX	U.M.
22751	N251	Negru	400ml	6	buc
22768	N252	Gri	400ml	6	buc

Spray grund

Grund profesional folosit ca material de umplură și ca promotor de adeziune între suprafață și stratul final.

Este fabricat pentru metal, lemn, sticlă, aluminiu, piatră și multe tipuri de plastic.



COD	COD FURNIZOR	CULOARE	CANTITATE	Ț MBALARE PCS / BOX	U.M.
22379	N344	Roșu	400ml	6	buc
22386	N345	Alb	400ml	6	buc
22393	N346	Gri	400ml	6	buc
22409	N348	Negru	400ml	6	buc

Spray etrier frână

Spray vopsea rezistent la temperaturi ridicate. Este un spray retuş vopsea de calitate superioară folosit pentru acoperirea suprafețelor tratate și netratate expuse la temperaturi foarte ridicate. Produsul poate fi folosit pentru aplicații casnice, pe suprafețe din metal și plastic.

Proprietăți:

- aderență excelentă
- termorezistență
- rezistență la carburanți, substanțe chimice și la influența factorilor de vreme



COD	COD FURNIZOR	PREZENTARE	CANTITATE	Ț MBALARE PCS / BOX	U.M.
22720	N701	Roșu	400ml	6	buc
22737	N702	Galben	400ml	6	buc
22744	N703	Albastru	400ml	6	buc

Spray temperaturi înalte

Vopsea de acoperire rezistentă pentru suprafețele supuse la temperaturi de până la 700 °C.

Este ideală pentru coșurile de fum, cuptoare, cazane, grill-uri, etc.



COD	COD FURNIZOR	PREZENTARE	CANTITATE	Ț MBALARE PCS / BOX	U.M.
22232	N350	Argintiu	400ml	6	buc
22225	N351	Negru	400ml	6	buc
22249	N352	Alb	400ml	6	buc
22263	N353	Roșu	400ml	6	buc

Spray grund pentru plastic

Produsul are putere mare de acoperire, uscare rapidă și prezintă o bună rezistență la intemperii.

Îmbunătățește considerabil gradul de aderență al vopselelor care vor fi aplicate pe suprafețe din plastic.



COD	COD FURNIZOR	PREZENTARE	CANTITATE	Ț MBALARE PCS / BOX	U.M.
22775	N233	tub metal	400ml	6	buc



13

Abrasive



Abrazive

Super Pro rolă abrazivă

Rola abrazivă pe suport textil cu flexibilitate clasa J și granulă abrazivă din oxid de aluminiu.

Se utilizează la șlefuirea suprafețelor din lemn, metal sau materiale folosite în construcții.



COD	DIMENSIUNI L x l	GRANULATIE	Ț MBALARE PCS / BOX	U.M.
34099	50m x 100mm	40	4	buc
34105		60	4	buc
34112		80	4	buc
34129		100	4	buc
34136		120	4	buc
34143		150	4	buc
34150		180	4	buc
34167		220	4	buc
34174		240	4	buc

Disc lamelar frontal

Discuri lamelare frontale, proiectate pentru multiple aplicații: îndepărtarea de material, teșirea muchiilor, debavurare, îndepărtare de rugină și vopsea, curățare, șlefuirea și finisarea sudurilor.



COD	DIMENSIUNI	GRANULATIE	Ț MBALARE PCS / BOX	U.M.
34013	115 x 22	40	10	buc
34020		60	10	buc
34037		80	10	buc
34044		100	10	buc
34051	125 x 22	40	10	buc
34068		60	10	buc
34075		80	10	buc
34082		100	10	buc

Rolă abrazivă Premium JB-05

Rola abrazivă pe suport textil cu flexibilitate clasa JB și granulă abrazivă din oxid de aluminiu.

Se utilizează la șlefuirea suprafețelor din lemn, metal sau materiale folosite în construcții.

Se poate folosi și la realizarea benzilor abrazive pentru șlefuitoare cu bandă.



COD	DIMENSIUNI L x l	GRANULATIE	Ț MBALARE PCS / BOX	U.M.
34709	50m x 100mm	40	4	buc
34716		60	4	buc
34723		80	4	buc
34730		100	4	buc
34747		120	4	buc
34754		150	4	buc
34761		180	4	buc
34778		220	4	buc

34808	10m x 100mm	40	4	buc
34815		60	4	buc
34822		80	4	buc
34839		100	4	buc
34846		120	4	buc
34853		150	4	buc
34860		180	4	buc
34877		220	4	buc

30244	50m x 120mm	40	4	buc
30251		60	4	buc
30268		80	4	buc
30275		100	4	buc
30282		120	4	buc
30299		150	4	buc
30305		180	4	buc
30312		220	4	buc

Abrazive

Super Pro disc de debitat

Discuri de debitare Super Pro: se utilizează pentru operații de debitare a materialelor din oțel

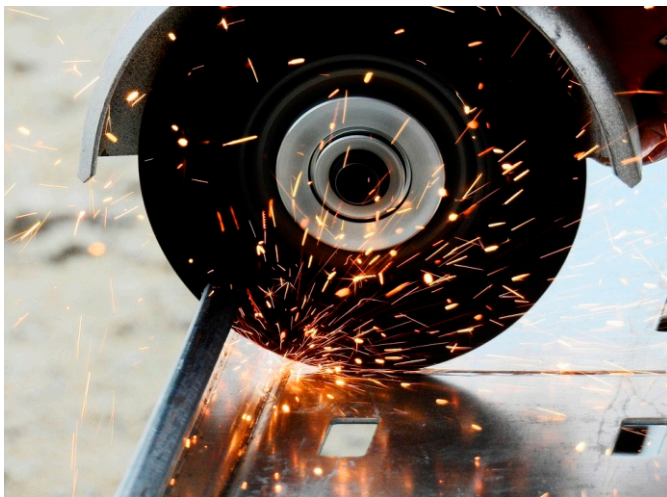

COD	DIMENSIUNI	Ă MBALARE PCS / BOX	U.M.
32514	115 x 1 x 22.23	50	buc
32521	115 x 1.5 x 22.23	50	buc
32538	125 x 1 x 22.23	50	buc
32545	125 x 1.5 x 22.23	50	buc
32576	180 x 1.5 x 22.23	50	buc
32569	230 x 2 x 22.23	40	buc

Super Pro disc abraziv Velcro 125

Disc abraziv pentru șlefuirea lemnului și metalului. Se utilizează pe șlefuitoare cu excentric.



COD	GRANULATIE	Ă MBALARE PCS / BOX	U.M.
30398	40	10	set
30404	60	10	set
30411	80	10	set
30428	100	10	set
30435	120	10	set
30442	150	10	set
30459	180	10	set

Super Pro disc de debitat Premium

Discuri de debitare Super Pro: se utilizează pentru operații de debitare a materialelor din oțel.

Datorită rășinilor speciale din compoziție, numărul de tăieri de material crește substanțial față de varianta standard.



COD	DIMENSIUNI	Ă MBALARE PCS / BOX	U.M.
30015	115 x 1.0 x 22.23	50	buc
30022	115 x 1.5 x 22.23	40	buc
30053	125 x 1 x 22.23	50	buc
30060	125 x 1.5 x 22.23	40	buc
30114	180 x 1.5 x 22.23	40	buc
30145	230 x 2 x 22.23	40	buc

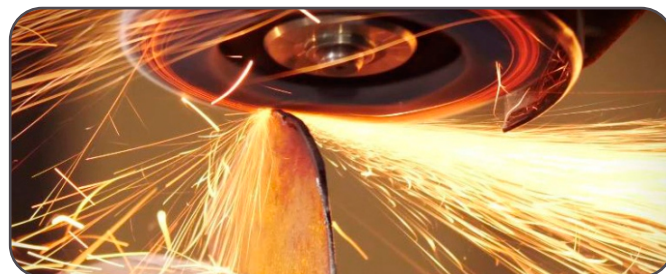

Super Pro disc debitare lemn

Realizează debitarea lineară a lemnului. Se utilizează pe fierăstraie circulare.



COD	DIMENSIUNI	Ă MBALARE PCS / BOX	U.M.
30473	115 x 22.23	1	buc
30480	125 x 22.23	1	buc

Discuri debitare Norton Vulcan Plus (Long Life)

Discuri de debitare pentru mașini de polizat unghiulare
Proiectat pentru a tăia oțel inoxidabil.

Nu conține fier, sulf, clor

Este reciclabil

Durată de viață și debavurare mare.



COD	DIMENSIUNI	FORMA	VITEZA MAXIMA ADMISA (m/s)	ȚIBALARE PCS / BOX	U.M.
66252837704	115 x 1.0 x 22.23 A 60 V INOX	41	80	25	buc
66252833400	115 x 1.0 x 22.23 A 60 T INOX	41	80	25	buc
66252833401	115 x 1.6 x 22.23 A 46 T INOX	41	80	25	buc
66252833402	125 x 1.0 x 22.23 A 60 T INOX	41	80	25	buc
66252837705	125 x 1.0 x 22.23 A 60 V INOX	41	80	25	buc
66252833403	125 x 1.6 x 22.23 A 46 T INOX	41	80	25	buc
66252837706	125 x 1.6 x 22.23 A 46 V INOX	41	80	25	buc
66252833409	125 x 2.5 x 22.23 A 30 S INOX	41	80	25	buc
66252833404	150 x 1.6 x 22.23 A 46 T INOX	41	80	25	buc
66252833405	180 x 1.6 x 22.23 A 46 T INOX	41	80	25	buc
66252833406	230 x 1.9 x 22.23 A 46 T INOX	41	80	25	buc
66252837707	230 x 1.9 x 22.23 A 36 V INOX	41	80	25	buc
66252925427	230 x 2.5 x 22.23 A 30 S INOX	41	80	25	buc
66252925513	115 x 6.4 x 22.23 A 30 S INOX	27	80	10	buc
66252925514	125 x 6.4 x 22.23 A 30 S INOX	27	80	10	buc
66252925516	180 x 6.4 x 22.23 A 30 S INOX	27	80	10	buc
66252925517	230 x 6.4 x 22.23 A 30 S INOX	27	80	10	buc
66252925431	115 x 1.0 x 22.23 A 60 S METAL-INOX	41	80	25	buc
66252925432	115 x 1.6 x 22.23 A 46 S METAL-INOX	41	80	25	buc
66252925437	115 x 2.0 x 22.23 A 30 S METAL-INOX	41	80	25	buc
66252925442	115 x 2.5 x 22.23 A 30 S METAL-INOX	41	80	25	buc
66252925447	115 x 3.0 x 22.23 A 30 S METAL-INOX	41	80	25	buc
66252925433	125 x 1.0 x 22.23 A 60 S METAL-INOX	41	80	25	buc
66252925434	125 x 1.6 x 22.23 A 46 S METAL-INOX	41	80	25	buc
66252925438	125 x 2.0 x 22.23 A 30 S METAL-INOX	41	80	25	buc
66252925443	125 x 2.5 x 22.23 A 30 S METAL-INOX	41	80	25	buc
66252925448	125 x 3.0 x 22.23 A 30 S METAL-INOX	41	80	25	buc
66252925439	150 x 2.0 x 22.23 A 30 S METAL-INOX	41	80	25	buc
66252925435	180 x 1.6 x 22.23 A 46 S METAL-INOX	41	80	25	buc
66252925440	180 x 2.0 x 22.23 A 30 S METAL-INOX	41	80	25	buc
66252925445	180 x 2.5 x 22.23 A 30 S METAL-INOX	41	80	25	buc
66252925449	180 x 3.0 x 22.23 A 30 S METAL-INOX	41	80	25	buc
66252925436	230 x 1.9 x 22.23 A 46 S METAL-INOX	41	80	25	buc
66252925441	230 x 2.0 x 22.23 A 30 S METAL-INOX	41	80	25	buc
66252925446	230 x 2.5 x 22.23 A 30 S METAL-INOX	41	80	25	buc

COD	DIMENSIUNI	FORMA	VITEZA MAXIMA ADMISA (m/s)	ȚIBALARE PCS / BOX	U.M.
66252925450	230 x 3.0 x 22.23 A 30 S METAL-INOX	41	80	25	buc
66252925518	115 x 4.0 x 22.23 A 30 S METAL-INOX	27	80	20	buc
66252925522	115 x 6.4 x 22.23 A 30 S METAL-INOX	27	80	10	buc
66252830803	115 x 6.4 x 22.23 A 30 P METAL-INOX	27	80	10	buc
66252925519	125 x 4.0 x 22.23 A 30 S METAL-INOX	27	80	20	buc
66252830804	125 x 6.4 x 22.23 A 30 P METAL-INOX	27	80	10	buc
66252925523	125 x 6.4 x 22.23 A 30 S METAL-INOX	27	80	10	buc
66252925524	125 x 8.0 x 22.23 A 30 S METAL-INOX	27	80	10	buc
66252925525	150 x 6.4 x 22.23 A 30 S METAL-INOX	27	80	10	buc
66252925528	180 x 10.0 x 22.23 A 30 S METAL-INOX	27	80	10	buc
66252925520	180 x 4.0 x 22.23 A 30 S METAL-INOX	27	80	20	buc
66252830805	180 x 6.4 x 22.23 A 30 P METAL-INOX	27	80	10	buc
66252925526	180 x 6.4 x 22.23 A 30 S METAL-INOX	27	80	10	buc
66252925527	180 x 8.0 x 22.23 A 30 S METAL-INOX	27	80	10	buc
66252925521	230 x 4.0 x 22.23 A 30 S METAL-INOX	27	80	20	buc
66252830807	230 x 6.4 x 22.23 A 30 P METAL-INOX	27	80	10	buc
66252925529	230 x 6.4 x 22.23 A 30 S METAL-INOX	27	80	10	buc
66252925530	230 x 8.0 x 22.23 A 30 S METAL-INOX	27	80	10	buc

Discuri Vulcan Ceramic

Disc diamantat Norton Vulcan Ceramic pentru tăiere uscată sau umedă.
Utilizare: cărămidă, beton, alte materiale.

Pentru polizor unghiular

Segmente diamantate sinterizate

Turație maximă 12250 rot/min - 80m/s

Oferă calitate sporită și eficiență de tăiere mai mare față de discurile diamantate standard.



COD	DIMENSIUNI	ȚIBALARE PCS / BOX	U.M.
70184625179	115 x 22.23	1	buc
70184625180	125 x 22.23	1	buc
70184625181	180 x 22.23	1	buc
70184625182	180 x 25.4	1	buc
70184625183	200 x 25.4	1	buc
70184625184	230 x 22.23	1	buc

Abrazive

Discuri Vulcan Universal

Disc diamantat Norton Vulcan Universal pentru tăiere uscată sau umedă.

Utilizare: cărămidă, beton, alte materiale.

Pentru polizor unghiular

Segmente diamantate sinterizate

Turație maximă 12250 rot/min - 80m/s

Oferă calitate sporită și eficiență de tăiere mai mare față de discurile diamantate standard.



COD	DIMENSIUNI	Ă MBALARE PCS / BOX	U.M.
70184625175	115 x 22.23	1	buc
70184625176	125 x 22.23	1	buc
70184625178	230 x 22.23	1	buc

Discuri Norton Granit

Disc diamantat Norton Vulcan Universal pentru tăiere uscată sau umedă.

Utilizare: cărămidă, beton, alte materiale.

Pentru polizor unghiular

Segmente diamantate sinterizate

Turație maximă 12250 rot/min - 80m/s

Oferă calitate sporită și eficiență de tăiere mai mare față de discurile diamantate standard.



COD	DIMENSIUNI	Ă MBALARE PCS / BOX	U.M.
70184625185	115 x 22.23	1	buc
70184625186	125 x 22.23	1	buc
70184625188	230 x 22.23	1	buc

Discuri Atlas Ceramic

Disc sintetizat cu bordură continuă pentru debitare plăci ceramice.



COD	DIMENSIUNI	Ă MBALARE PCS / BOX	U.M.
70184614173	115 x 22.23	1	buc
70184614174	125 x 22.23	1	buc

Discuri Atlas Universal

Discuri pentru tăieri abrazive în domeniul construcțiilor civile și industriale. Sunt potrivite pentru utilizarea pe beton, țigle și materiale ceramice, cărămizi și asfalt.



COD	DIMENSIUNI	Ă MBALARE PCS / BOX	U.M.
70184621134	150 x 22.23	1	buc
70184614167	115 x 22.23	1	buc
70184614168	125 x 22.23	1	buc
70184614169	180 x 22.23	1	buc
70184614170	230 x 22.23	1	buc

Discuri Atlas Granit

Strat de diamant de înaltă calitate

Viteză periferică maximă 80 m/s

Viteză maximă rotații 13200



COD	DIMENSIUNI	Ă MBALARE PCS / BOX	U.M.
70184614175	115 x 22.23	1	buc
70184614176	125 x 22.23	1	buc
70184614177	180 x 22.23	1	buc
70184614178	230 x 22.23	1	buc

Electrozi Supertit Fine (AWS E613)

Electrozi de o calitate ridicată, ce realizează un șnur de sudură continuu și neted, ușor de utilizat.

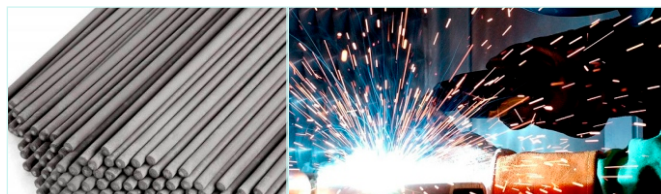

COD	DIMENSIUNI L x I	Ă MBALARE PCS / BOX	U.M.
34648	2.5mm x 300mm	5kg/cutie	cutie
34655	3.2mm x 350mm	5kg/cutie	cutie



14

Scule pentru
zugrăvit



Scule pentru zugrăvit

Folie standard de acoperire mobiă și pardoseli

Folie de acoperire ideală pentru protejarea mobilierului, a echipamentelor de uz casnic și a pardoselelor.

Disponibilă în trei variante: Standard, Standard Plus și Standard Extra.



COD	DENUMIRE	DIMENSIUNI L x l x G (m x m x microni)	AMBALA- RE pcs/box
205512	Folie Standard	5 x 4 x 4 (100 gr)	40
205529	Folie Standard Plus	5 x 4 x 14 (250 gr)	20
208933	Folie Standard Extra	5 x 4 x 25 (330 gr)	20

Pensulă premium

Pensulă pentru vopsea, confecționată din păr natural pe suport din plastic, este recomandată pentru uz casnic și industrial. Pensula poate fi utilizată pentru orice tip de vopsea. Mânerul este prevăzut cu un orificiu, perfect pentru depozitarea prin agățare.



COD	LĂȚIME	MATERIAL	U.M.
205017	20 mm	lemn + păr natural	buc
205024	30 mm	lemn + păr natural	buc
205031	40 mm	lemn + păr natural	buc
205048	50 mm	lemn + păr natural	buc
205055	60 mm	lemn + păr natural	buc
205062	70 mm	lemn + păr natural	buc
205833	80 mm	lemn + păr natural	buc
205079	100 mm	lemn + păr natural	buc

Găleată pentru construcții

Găleată pentru construcții cu deosebită maleabilitate și rezistență. Construcția specială a mânerului metalic nu permite zgărirea sau agățarea lucrătorului și a echipamentului acestuia.



COD	VOLUM (l)	U.M.
205451	12 l	buc
205468	16 l	buc
205475	20 l	buc

Coș pentru construcții

Coș din cauciuc flexibil cu mânere, utilizat atât în construcții, cât și în gospodărie.



COD	VOLUM (l)	U.M.
200838	12 l	buc

Bandă reparații neadezivă

Este o bandă tesută din fibră de sticlă, neadezivă, ideală pentru unirea plăcilor de gips, acoperirea zgârieturilor, fisurilor sau pentru realizarea altor reparații cu tencuiele.



COD	DIMENSIUNI L x l	MATERIAL	U.M.
200777	25 m x 50 mm	fibră sticlă	buc
201149	25 m x 100 mm	fibră sticlă	buc



15

Organe de
asamblare



Organe de asamblare

Set diblu + HS fixare rapidă



COD	DIMENSIUNI L x l	AMBALARE pcs/box	U.M.
210004	6mm x 40mm	200	cutie
214200	6mm x 60mm	50	cutie
214217	6mm x 80mm	50	cutie
213876	8mm x 60mm	25	cutie
214224	8mm x 80mm	25	cutie
214453	8mm x 100mm	25	cutie
213852	8mm x 120mm	25	cutie
213869	8mm x 140mm	25	cutie
214897	10mm x 80mm	25	cutie
213821	10mm x 120mm	25	cutie
213838	10mm x 140mm	25	cutie
213845	10mm x 160mm	25	cutie

Șurub lemn 7504K + șaibă EPDM ZN



COD	DIMENSIUNI	AMBALARE pcs/box	U.M.
211247	D x L: 4.8mm x 19mm	250	cutie
212510	D x L: 4.8mm x 19mm	350	cutie
211254	D x L: 4.8mm x 25mm	250	cutie
212527	D x L: 4.8mm x 25mm	300	cutie
211261	D x L: 4.8mm x 35mm	250	cutie
211278	D x L: 4.8mm x 50mm	500	cutie
212534	D x L: 4.8mm x 55mm	150	cutie

Șurub lemn 7504K + șaibă EPDM RAL 8017



COD	DIMENSIUNI D x L	AMBALARE pcs/box	U.M.
212572	4.8mm x 19mm	350	cutie
212589	4.8mm x 25mm	300	cutie
211346	4.8mm x 35mm	250	cutie

Șurub autoforant cap bombat ZN



COD	DIMENSIUNI D x L	AMBALARE pcs/box	U.M.
210011	3.5mm x 9.5mm	1000	cutie

Șurub lemn 7504K + șaibă EPDM RAL 3011



Șurub autoforant cap plat tip șaibă ZN



COD	DIMENSIUNI D x L	AMBALARE pcs/box	U.M.
215504	4.2mm x 14mm	100	cutie
210219	4.2mm x 14mm	1000	cutie
211032	4.2mm x 16mm	1000	cutie
211049	4.2mm x 19mm	1000	cutie
211056	4.2mm x 25mm	1000	cutie

COD	DIMENSIUNI D x L	AMBALARE pcs/box	U.M.
211285	4.8mm x 19mm	350	cutie
214637	4.8mm x 25mm	50	cutie
212558	4.8mm x 25mm	300	cutie
211308	4.8mm x 35mm	250	cutie
212565	4.8mm x 55mm	150	cutie

Organe de asamblare

Șurub metal 7504K + șaibă EPDM ZN



COD	DIMENSIUNI D X L	AMBALARE pcs/box	U.M.
213616	4.8mm x 19mm	250	cutie
213609	4.8mm x 25mm	250	cutie

Șurub metal 7504K + șaibă EPDM RAL 8017

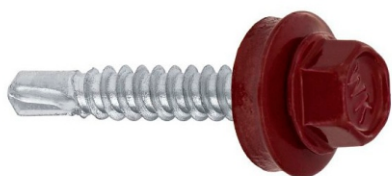

COD	DIMENSIUNI D X L	AMBALARE pcs/box	U.M.
213630	4.8mm x 19mm	250	cutie
213654	4.8mm x 25mm	250	cutie

Șurub metal 7504K + șaibă EPDM RAL 3011

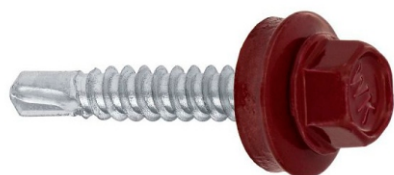

COD	DIMENSIUNI D X L	AMBALARE pcs/box	U.M.
214118	4.8mm x 19mm	350	cutie
213647	4.8mm x 25mm	250	cutie

Șurub cap HEX DIN 933 ZN



COD	DIMENSIUNI D X L	AMBALARE pcs/box	U.M.
212671	M6 x 25mm	100	cutie
210547	M6 x 40mm	200	cutie
211580	M6 x 50mm	50	cutie
212015	M6 x 60mm	50	cutie
212022	M6 x 80mm	50	cutie

COD	DIMENSIUNI D X L	AMBALARE pcs/box	U.M.
214231	M8 x 40mm	50	cutie
215924	M8 x 50mm	25	cutie
215528	M8 x 60mm	25	cutie
212039	M8 x 80mm	25	cutie
215511	M8 x 100mm	25	cutie
210097	M10 x 50mm	50	cutie
16479	M10 x 80mm	25	cutie
213265	M12 x 80mm	25	cutie
213142	M12 x 80mm	50	cutie

Șurub dulgherie ZG



COD	DIMENSIUNI D x L	AMBALARE pcs/box	U.M.
213371	6mm x 100mm	100	cutie
214620	6mm x 100mm	200	cutie
213388	6mm x 120mm	100	cutie
213395	6mm x 140mm	100	cutie
215085	6mm x 140mm	200	cutie
213401	6mm x 150mm	100	cutie
213418	6mm x 160mm	100	cutie
213425	6mm x 180mm	100	cutie
213432	6mm x 200mm	100	cutie
213753	6mm x 220mm	100	cutie
213760	6mm x 240mm	100	cutie
213777	6mm x 280mm	50	cutie
214828	6mm x 280mm	100	cutie
213449	8mm x 100mm	100	cutie
213456	8mm x 140mm	100	cutie
214941	8mm x 160mm	50	cutie
213463	8mm x 160mm	100	cutie
214835	8mm x 180mm	50	cutie
213470	8mm x 180mm	100	cutie
214064	8mm x 200mm	50	cutie
214507	8mm x 200mm	60	cutie
213487	8mm x 200mm	100	cutie
213784	8mm x 220mm	50	cutie
214446	8mm x 220mm	100	cutie
214071	8mm x 240mm	50	cutie
213791	8mm x 260mm	50	cutie

Organe de asamblare

Șurub gips carton



COD	DIMENSIUNI D X L	AMBALARE pcs/box	U.M.
210028	3.5mm x 25mm	1000	cutie
210035	3.5mm x 35mm	1000	cutie
212954	3.5mm x 45mm	500	cutie
210264	3.5mm x 45mm	1000	cutie
212350	3.5mm x 55mm	500	cutie
210271	3.5mm x 55mm	1000	cutie
214552	4.2mm x 70mm	100	cutie
210288	4.2mm x 70mm	500	cutie
214569	4.2mm x 90mm	100	cutie
212787	4.2mm x 90mm	500	cutie

Șurub gips carton filet rapid



COD	DIMENSIUNI D X L	AMBALARE pcs/box	U.M.
212978	3.5mm x 35mm	1000	cutie
213340	3.5mm x 45mm	500	cutie
211889	3.5mm x 45mm	1000	cutie
213296	3.5mm x 55mm	500	cutie
211865	3.5mm x 25mm	1000	cutie
211872	4.2mm x 70mm	250	cutie
210516	4.2mm x 70mm	500	cutie
213722	4.2mm x 90mm	250	cutie

Șurub gips carton autoforant



COD	DIMENSIUNI D X L	AMBALARE pcs/box	U.M.
210301	3.5mm x 25mm	1000	cutie
210318	3.5mm x 35mm	1000	cutie
214859	3.5mm x 45mm	500	cutie
210332	3.5mm x 55mm	500	cutie

Șurub PAL ZG



COD	DIMENSIUNI D X L	AMBALARE pcs/box	U.M.
214651	3mm 40mm	100	cutie
214958	3mm 40mm	1000	cutie
210165	3.5mm x 18mm	1000	cutie
213883	3.5mm x 25mm	100	cutie
210738	3.5mm x 25mm	1000	cutie
214392	3.5mm x 30mm	100	cutie
214729	3.5mm x 35mm	100	cutie
214255	3.5mm x 40mm	100	cutie
214590	3.5mm x 50mm	500	cutie
215986	3.5mm x 60mm	500	cutie
210776	4mm x 25mm	500	cutie
212619	4mm x 25mm	1000	cutie
216174	4mm x 30mm	100	cutie
215993	4mm x 35mm	500	cutie
216006	4mm x 40mm	100	cutie
214408	4mm x 50mm	100	cutie
210189	4mm x 50mm	500	cutie
212060	4mm x 60mm	100	cutie
210813	4mm x 60mm	500	cutie
212077	4mm x 70mm	100	cutie
214606	4mm x 80mm	100	cutie
213890	5mm x 40mm	250	cutie
214088	5mm x 50mm	200	cutie
213906	5mm x 50mm	250	cutie
216211	5mm x 50mm	50	cutie
214279	5mm x 60mm	50	cutie
212220	5mm x 60mm	250	cutie
212091	5mm x 70mm	100	cutie
212107	5mm x 80mm	100	cutie
212237	5mm x 80mm	250	cutie
213913	5mm x 90mm	100	cutie
212084	5mm x 100mm	100	cutie

Organe de asamblare

Șurub PAL ZG

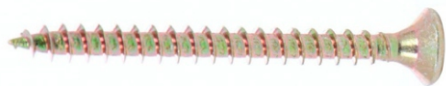

COD	DIMENSIUNI D X L	AMBALARE pcs/box	U.M.
213128	5mm x 100mm	150	cutie
210912	5mm x 120mm	100	cutie
212626	5mm x 120mm	200	cutie
210929	5mm x 140mm	100	cutie
210936	6mm x 40mm	500	cutie
212794	6mm x 50mm	250	cutie
210950	6mm x 60mm	350	cutie
210967	6mm x 70mm	250	cutie
213968	6mm x 80mm	50	cutie
212459	6mm x 80mm	250	cutie
214736	6mm x 90mm	50	cutie
213067	6mm x 90mm	250	cutie
210998	6mm x 100mm	100	cutie
213920	6mm x 120mm	50	cutie
214415	6mm x 140mm	50	cutie
215634	6mm x 160mm	50	cutie
211025	6mm x 160mm	100	cutie
213937	6mm x 180mm	50	cutie
215689	6mm x 200mm	50	cutie
213708	6mm x 200mm	100	cutie

Șurub montaj ferestre ZG



COD	DIMENSIUNI D X L	AMBALARE pcs/box	U.M.
212053	7.5mm x 92mm	50	cutie
211070	7.5mm x 92mm	100	cutie
212046	7.5mm x 112mm	50	cutie
210226	7.5mm x 112mm	100	cutie
210233	7.5mm x 132mm	100	cutie
212312	7.5mm x 132mm	50	cutie
214378	7.5mm x 152mm	50	cutie
210240	7.5mm x 152mm	100	cutie
210257	7.5mm x 182mm	50	cutie
211827	7.5mm x 182mm	100	cutie
211087	7.5mm x 202mm	50	cutie
211742	7.5mm x 202mm	100	cutie

Tijă C Filetă DIN 975 ZN

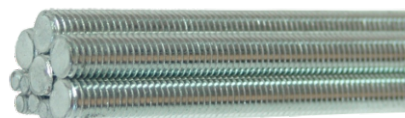

COD	DIMENSIUNI D X L	AMBALARE pcs/box	U.M.
213227	M6 x 1 m	10	set
210042	M8 x 1 m	10	set
210059	M10 x 1 m	10	set
210066	M12 x 1 m	10	set
213234	M14 x 1 m	10	set
213241	M16 x 1 m	10	set
214040	M18 x 1 m	10	set
213739	M18 x 1 m	10	buc
214057	M20x 1 m	10	set
213746	M20x 1 m	10	buc



Standuri de prezentare

Stand mare benzi adezive



DIMENSIUNI

h	L	l
2100mm	800mm	420mm

Stand benzi adezive, etanșanți, siliconi, spume

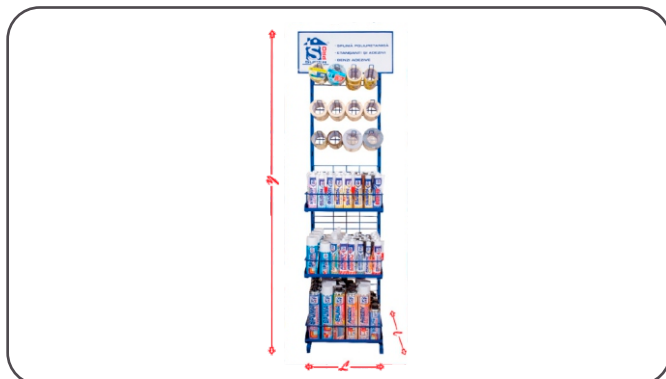

DIMENSIUNI

h	L	l
2100mm	450mm	420mm

Stand benzi adezive, spume, etanșanți, siliconi

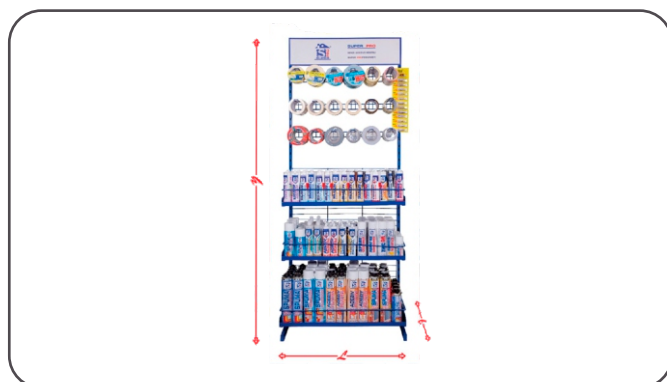

DIMENSIUNI

h	L	l
2100mm	600mm	420mm

Stand benzi abrazive

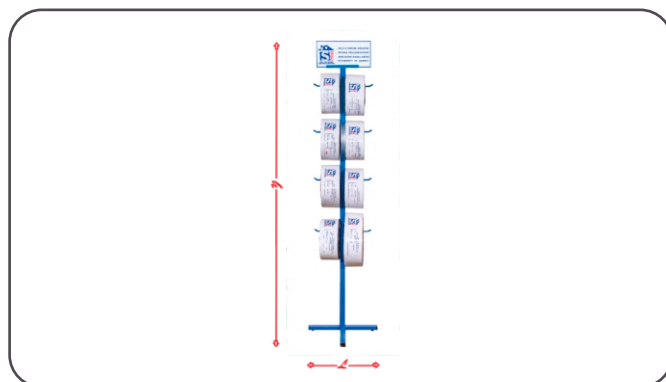

DIMENSIUNI

h	L	l
1560mm	300mm	

Stand spray-uri



DIMENSIUNI

h	L	l
2000mm	530mm	430mm

Certificări

MINISTERUL DEZVOLTĂRII LUCRĂRILOR PUBLICE ȘI ADMINISTRAȚIEI
CONSILIUL TEHNIC PERMANENT PENTRU CONSTRUCȚII



Agreement Tehnic
001SI-05/119-2021
Prelungeste AT 001SI-05/091-2018

PROCEDEU DE FABRICARE A TUBURILOR FLEXIBILI ALUMINIU ȘI OTEL INOXIDABIL, PENTRU INSTALAREA VENTILARE

MANUFACTURING PROCESS OF FLEXIBLE ALUMINIUM AND STAINLESS STEEL DUCTS FOR VENTILATION
PROCEDE DE FABRICATION DES CONDUITS FLEXIBLES EN ALUMINIUM ACIER INOXIDABLE POUR VENTILATION
VERFAHREN ZUR HERSTELLUNG VON FLEXIBLEN LUFTLEITUNGEN AUS ALU EDELSTAHL FÜR LÜFTUNG

Cod categorie: 6

PRODUCĂTOR: PRO INVEST S.R.L., Iași
Șos. Iași-Tomești, Nr. 79
Tel / fax: 0232 257 525, e-mail: office@proinvest.ro

TITULAR AGREEMENT TEHNIC: PRO INVEST S.R.L., Iași
Șos. Iași-Tomești, Nr. 79
Tel / fax: 0232 257 525, e-mail: office@proinvest.ro

ELABORATOR AGREEMENT TEHNIC:
URBANISM INSTITUTUL NAȚIONAL DE CERCETĂRI ȘI DEZVOLTĂRI TERITORIALĂ DURABILĂ - Școala
INCERC URBANISM ȘI DEZVOLTĂRI TERITORIALĂ DURABILĂ - Școala
INCERC Grupă specializată nr. 5. Proiectare procedee și echipamente pentru instalațiile aferente de încălzire, climatizare, ventilație, sanitară, gaze și electrice

Prezentul Agreement tehnic este valabil până la data de 22.07.2024 numai însoțit de Aviz al Consiliului Tehnic Permanent pentru Construcții și nu line loc de certificare

CERTIFICATE TÜV AUSTRIA

Management system as per EN ISO 9001:2015

In accordance with TÜV AUSTRIA CERT procedures, it is hereby certified that

PRO INVEST S.R.L.
Șos. Iași-Tomești, Nr. 79
RO-700292, Iași, Jud. Iași
Romania

applies a management system in line with the above standard for the following scope

**Manufacturer of flexible tubing in aluminum and steel
Importer and distributor of materials for interior
Tire distributor and auto service**

Certificate Registration No. 20100183004079

Certification Body
at TÜV AUSTRIA CERT GMBH

This certification was conducted in accordance with TÜV AUSTRIA CERT procedures and is subject to regular surveillance audits.

TÜV AUSTRIA CERT GMBH Deutschesstraße 10 A-1230 Wien www.tuv-austria.com

Valid until 30.09.2024

Vienna

Notifikovaná osoba č. 1301
TGS TECHNICKÝ A SKÚŠOBNÝ ÚSTAV STAVEBNÝ, s. o.
Bulvárna 118/104 821 04 Bratislava, Slovenská republika
Studená 3, 821 04 Bratislava, Slovenská republika

Certificate of conformity of the factory production control
1301 – CPR – 1480

In compliance with Regulation (EU) No 305/2011/EU of the European Parliament and of the Council of 9 March 2011 (the Construction Products Regulation or CPR), this certificate applies to the construction product

Double wall stainless steel flexible tube
is used to convey the products of combustion from appliances to the outside atmosphere for renovation or adaptation of existing chimneys.

Placed on the market under the name of
PRO INVEST SRL
Municipiul Iași, Șoseaua Iași-Tomești, Nr. 79, Județul Iași
Romania

and produced in the manufacturing plant
PRO INVEST SRL
Municipiul Iași, Șoseaua Iași-Tomești, Nr. 79, J. Iași
Romania

This certificate attests that all provisions concerning the assessment of performance described in Annex ZA of the standard
EN 1856-2:2009

under system 2+ are applied and that
the factory production control is assessed to be in conformance with applicable requirements.

This certificate was first issued on 30 September 2019 and will remain the harmonised standard, the construction product, the manufacturing conditions in the plant are modified significant withdrawn by the notified factory production control certification body Bratislava, 30 September 2019

113382

PRO INVEST
www.proinvest.ro

DECLARAȚIA DE PERFORMANȚĂ

NR. PRO_001_VAICANO 01 / 30.03.2020

1. Cod unic de identificare al produsului: **TUBULĂTURĂ FLEXIBILĂ DIN INOX DUBLU PERETE**

2. Tipul, lotul, numărul de serie sau orice alt element care permite identificarea produsului pentru construcții conform specificațiilor

THIS FLEXIBLE DP INOX 316 **THIS FLEXIBLE DP INOX 304**
Dn (80-200) 1450 P2 W V2 L50000 G Dn(80-200) 1450 P2 W V2 L20000 G
Dn(80-200) 1450 N1 W V2 L50000 G Dn(80-200) 1450 N1 W V2 L20000 G

3. Utilizarea produsului: **Evacuarea gazelor de ardere și renovarea coșurilor de fum existente**

4. Producător: **SC PRO INVEST SRL**
Iași, Șos. Iași-Tomești, nr. 79, 700292, Județul Iași
Telefon: +40 232 257 525, e-mail: office@proinvest.ro

5. Sistemul sau sistemele de evaluare și verificare a conformității performanțelor produsului pentru construcții: **System 2+**

6. Standard de performanță armonizat: **EN 1856-2:2009**
Building Testing and Research Institute (Slovak Republic, Studená 3, 82104, Bratislava) a efectuat controlul de bază al produsului în fabrică și va efectua verificările și evaluările în continuare în sistemul 2+.
S-a emis Certificatul de Conformitate **301 - CPR - 1480 / 30.09.2019**

7. Performanțe declarate:

No.	Sparametrii esențiali	Performanțe	Specificații tehnice armonizate
1	Clasa de temperatură	T650	EN EN 1856-2:2009
2	Temperatura gazelor arse la intrare	Max: 600°C, Lume: 400°C, P2: 0,0200% O ₂ , Lume: 200°C	EN EN 1856-2:2009
3	Reacția la incendiu	W	EN EN 1856-2:2009
4	Reacția la fum	S	EN EN 1856-2:2009
5	Reacția la căldură	S	EN EN 1856-2:2009
6	Reacția la vibrații	S	EN EN 1856-2:2009
7	Reacția la radiații	S	EN EN 1856-2:2009
8	Reacția la coroziune	Ne e la corupție semnificativă după 10 ani	EN EN 1856-2:2009
9	Reacția la acțiunea	Ne e la corupție semnificativă după 10 ani	EN EN 1856-2:2009
10	Reacția la foc	Ne e la corupție semnificativă după 10 ani	EN EN 1856-2:2009
11	Reacția la zgomot	Ne e la corupție semnificativă după 10 ani	EN EN 1856-2:2009

8. Performanța produsului este în conformitate cu performanțele declarate. Această declarație de performanță este emisă în conformitate cu Regulamentul European 305/2011, pe răspunderea exclusivă a fabricanților.

Semnat în numele producătorului:
Sebastian Hugușanu
Director general - SC PRO INVEST SRL

Page 1 of 1



PRO INVEST[®]



Șos. Iași-Tomești, nr. 79
România, Iași, 700292
C.I.F: RO 10150218
Reg. Com.: J22-69/1998



office@proinvest.com.ro
proinvest.com.ro
vulcano.ro
rofortis.ro



+40.232.257.525
+40.332.401.511